



Programa
Cidades
Sustentáveis



ESTADO DO PARÁ

PREFEITURA MUNICIPAL DE ABAETETUBA
SECRETARIA MUNICIPAL DE MEIO AMBIENTE DE ABAETETUBA



MEMORANDO Nº 015/2023-Setor de Compras

Abaetetuba-PA, 17 de outubro de 2023.

Do: Departamento de Compras
Para: Sr. (a). RAPHAEL THIAGO SILVA SERENI
Secretário Municipal de Meio Ambiente de Abaetetuba.

Assunto: Resposta ao Pedido de Pesquisa de Preços.

Senhor(a) Secretário(a),

Com escopo de aferir legalização e posterior aprovação, a fim de prosseguir aos tramites corriqueiros acerca da deflagração de procedimento administrativo de licitação, encaminho-lhe as cotações de preço, objetivando a **AQUISIÇÃO DE EQUIPAMENTOS ESPECÍFICOS PARA AÇÕES DE FISCALIZAÇÃO E LICENCIAMENTO AMBIENTAL, VISANDO ATENDER A DEMANDA DO FUNDO MUNICIPAL DE MEIO AMBIENTE DE ABAETETUBA – PA.**

Da Fundamentação Legal

Informamos que a pesquisa de preços foi retirada do sistema eletrônico de preços contratado por esta Prefeitura através do site www.bancodepreços.com.br, e está amparada pela Instrução Normativa SEGES/ME nº 73/2020 SLTI/MPOG. Ressalta-se que a metodologia utilizada para obtenção dos valores de mercado foi a disposta no inciso III, Art. 5º, da referida Instrução, conforme abaixo:

“Art. 5º A pesquisa de preços para fins de determinação do preço estimado em processo licitatório para a aquisição de bens e contratação de serviços em geral será realizada mediante a utilização dos seguintes parâmetros, empregados de forma combinada ou não:

III - dados de pesquisa publicada em mídia especializada, de tabela de referência formalmente aprovada pelo Poder Executivo federal e de sítios eletrônicos especializados ou de domínio amplo, desde que atualizados no momento da pesquisa e compreendidos no intervalo de até 6 (seis) meses de antecedência da data de divulgação do edital, contendo a data e a hora de acesso”.

Diante do exposto, encaminhamos os autos, pesquisa de preços juntamente com mapa comparativo para análise e verificação.

Atenciosamente,

Lanne Teixeira da Silva Gonçalves
Chefe do Setor de Compras-SEMEI
Portaria Interna nº 014/2023

LANNE TEIXEIRA DA SILVA GONÇALVES

Setor de Compras

Mat. nº 125220-8



Programa
Cidades
Sustentáveis



**PREFEITURA DE
ABAETETUBA**
CUIDANDO DE TODOS



ESTADO DO PARÁ
PREFEITURA MUNICIPAL DE ABAETETUBA
SECRETARIA MUNICIPAL DE MEIO AMBIENTE DE ABAETETUBA

C A P A

COTAÇÃO REALIZADA EM MÍDIA ESPECIALIZADA

Pesquisa realizada com base no inciso III, do art. 5º da Instrução Normativa nº 73/2020 SLTI/MPOG do Ministério da Economia.

Informamos ainda que foram realizadas todas as observações dispostas no §1º da I.N. nº 73/2020 SLTI/MPOG, conforme consta nos autos.

Lanne Teixeira da Silva Gonçalves
Chefe do Setor de Compras-SEMEIA
Portaria Interna Nº 014/2023

LANNE TEIXEIRA DA SILVA GONÇALVES
Departamento de Compras
Mat. nº 12522-08



CNPJ: 42.408.173/0001-93
 Responsável: LANE TEIXEIRA DA SILVA GONÇALVES
 Matrícula: 125220-8
 Telefone: (91) 99814-3414
 Departamento: SETOR DE COMPRAS



Relatório de Cotação: APARELHAMENTO TÉCNICO II

Pesquisa realizada entre 11/10/2023 09:15:51 e 17/10/2023 12:23:48

Relatório gerado no dia 17/10/2023 12:45:37 (IP: 45.185.159.166)

Em conformidade com a Instrução Normativa Nº 65 de 07 de Julho de 2021.

Método Matemático Aplicado: Média Aritmética dos preços obtidos - Preço calculado com base na média aritmética de todos os preços selecionados pelo usuário para aquele determinado item.

Conforme Instrução Normativa Nº 65 de 07 de Julho de 2021, no Artigo 3º: "A pesquisa de preços será materializada em documento que conterá: INC V-Método matemático aplicado para a definição do valor estimado."

Item 1: BALANÇA DIGITAL 150KG.

Descrição: BALANÇA DIGITAL 150KG, COM PLATAFORMA BI VOLT E COM BATERIA. PÉ NIVELADOR. INÍCIO DE PESAGEM A PARTIR DE 50GR. DIVI SÃO DE 50G. PESAGEM MÁXIMA DE ATÉ 150KG. PAINEL TODO DIGITAL. DIMENSÕES DA PLATAFORMA: 30CM. LARGURA DE 40CM. COMPRIMENT O DE 70CM. ALTURA.

| PREÇOS / PROPOSTAS | QUANTIDADE | PREÇO ESTIMADO | PERCENTUAL | PREÇO EST. CALCULADO | % VALOR GLOBAL | TOTAL |
|------------------------------|--|-----------------|------------|--|--------------------------------------|------------|
| 3 / 15 | 1 | R\$ 837,97 (un) | - | R\$ 837,97 | 0,7% | R\$ 837,97 |
| Preço Compras Governamentais | Órgão Público | | | Identificação | Data Licitação | Preço |
| 1 | PREF.MUN.DE ITAUNA | | | NºPregão:2452023 UASG:984675 | 22/08/2023 | R\$ 683,33 |
| 2 | PREFEITURA MUNICIPAL DE CABACEIRAS DO PARAGUACU | | | NºPregão:142023 UASG:983267 | 30/06/2023 | R\$ 923,91 |
| 3 | MINISTÉRIO DA DEFESA Comando do Exército Comando Militar do Nordeste 10ª Região Militar 25ºBatalhão de Caçadores | | | NºPregão:362022 UASG:160204 | 03/04/2023 | R\$ 906,67 |
| Valor Unitário | | | | | | R\$ 837,97 |
| | | | | Mediana dos Preços Obtidos: R\$ 906,67 | Média dos Preços Obtidos: R\$ 837,97 | |

Item 2: CÂMERA FOTOGRÁFICA EOS, 6D MARK II

Descrição: CÂMERA FOTOGRÁFICA EOS, 6D MARK II

| PREÇOS / PROPOSTAS | QUANTIDADE | PREÇO ESTIMADO | PERCENTUAL | PREÇO EST. CALCULADO | % VALOR GLOBAL | TOTAL |
|--------------------|-------------------------------|--------------------|------------|----------------------|------------------------|---------------|
| 3 / 0 | 1 | R\$ 11.925,14 (un) | - | R\$ 11.925,14 | 10% | R\$ 11.925,14 |
| Nº Preço | Site Domínio Amplo | | | Identificação | Data/Hora Inclusão | Preço |
| 1 | F&F Equipamentos Fotográficos | | | Anexo 3 | 17/10/2023 08:49:20 | R\$ 11.999,00 |
| 2 | Canon | | | Anexo 2 | 17/10/2023 08:48:59 | R\$ 11.999,00 |
| 3 | Casas Bahia | | | Anexo 1 | 13/10/2023 12:56:49 | R\$ 11.777,41 |



Relatório gerado no dia 17/10/2023 12:45:37 (IP: 45.185.159.166)
 Código Validação: zx%2b6de13gaYh5qQPSfZkNAaWQIDeoySIHTAgEXH4gzkqHU8nPtm6WA%3d%3d
<http://www.bancodeprecos.com.br/CertificadoAutenticidade?token=zx%252b6de13gaYh5qQPSfZkNAaWQIDeoySIHTAgEXH4gzkqHU8nPtm6WA%253d%253d>

Lanne Teixeira da Silva
 Chefe do Setor de Compras
 Portaria Interna

Valor Unitário

R\$ 11.925,14

Mediana dos Preços Obtidos: R\$ 11.999,00

Média dos Preços Obtidos: R\$ 11.925,14

Item 3: CÂMERA PROFISSIONAL 4K.

Descrição: CÂMERA PROFISSIONAL 4K · O SENSOR DE 24,1 MEGAPIXELS APS-C EM CONJUNTO COM O PROCESSADOR DE IMAGEM. DIGIC 8 · MODO AUXILIAR CRIATIVO · A TELA LCD ARTICULADA · TECNOLOGIA DUAL PIXEL CMOS AF · VÍDEOS EM 4K · EOS SL3 POR BLUETOOTH.

| PREÇOS / PROPOSTAS | QUANTIDADE | PREÇO ESTIMADO | PERCENTUAL | PREÇO EST. CALCULADO | % VALOR GLOBAL | TOTAL |
|--------------------|------------|-------------------|------------|----------------------|----------------|---------------|
| 3 / 4 | 3 | R\$ 6.382,33 (un) | - | R\$ 6.382,33 | 16% | R\$ 19.146,99 |

| Preço Público | Órgão Público | Identificação | Data Licitação | Preço |
|---------------|--|-------------------------------|----------------|--------------|
| 1 | Câmara Municipal de Concórdia do Pará | 249619 | 08/08/2023 | R\$ 7.220,00 |
| 2 | COM.POLIC.AREA METROPOLITANA-6 SECRETARIA DA SEGURANCA PUBLICA SANTO ANDRÉ | OC: 1801770000120220C00288 | 09/12/2022 | R\$ 5.529,00 |
| 3 | COMANDO POLIC.INT.-7 SOROCABA SECRETARIA DA SEGURANCA PUBLICA ITAPETININGA | OC: 1801560000120220C01595 | 09/12/2022 | R\$ 6.398,00 |

Valor Unitário

R\$ 6.382,33

Mediana dos Preços Obtidos: R\$ 6.398,00

Média dos Preços Obtidos: R\$ 6.382,33

Item 4: CARTÃO DE MEMÓRIA 64GB

Descrição: CARTÃO DE MEMÓRIA PARA CÂMERA FOTOGRÁFICA 64GB EXTREME PRO SDXC UHS-I – C10, U3, V30, 4K UHD, CARTÃO SD – SDCSDX XU – 064G – GN4IN

| PREÇOS / PROPOSTAS | QUANTIDADE | PREÇO ESTIMADO | PERCENTUAL | PREÇO EST. CALCULADO | % VALOR GLOBAL | TOTAL |
|--------------------|------------|-----------------|------------|----------------------|----------------|------------|
| 3 / 33 | 1 | R\$ 143,16 (un) | - | R\$ 143,16 | 0,1% | R\$ 143,16 |

| Preço Compras Governamentais | Órgão Público | Identificação | Data Licitação | Preço |
|------------------------------|--|--------------------------------|----------------|------------|
| 1 | PREFEITURA MUNICIPAL DE URUÇUI | NºPregão:82023 UASG:981223 | 12/09/2023 | R\$ 144,99 |
| 2 | MINISTÉRIO DA DEFESA COMANDO DA MARINHA Diretoria-Geral do Pessoal Diretoria de Pessoal Militar Centro de Instrução Almirante Alexandrino | NºPregão:42023 UASG:762600 | 18/07/2023 | R\$ 143,00 |
| 3 | MINISTÉRIO DA EDUCAÇÃO Secretaria Executiva Subsecretaria de Planejamento e Orçamento Instituto Federal de Educação, Ciência e Tecnologia de Sergipe | NºPregão:832022 UASG:158134 | 17/01/2023 | R\$ 141,50 |

Valor Unitário

R\$ 143,16

Mediana dos Preços Obtidos: R\$ 143,00

Média dos Preços Obtidos: R\$ 143,16

Item 5: CARTÃO MICRO SD 128 GB.

Descrição: CARTÃO MICRO SD, COM ADAPTADOR SD, CAPACIDADE DE ARMAZENAMENTO DE 128 GB, VELOCIDADE DE LEITURA -160 MB/S VELOCIDADE DE GRAVAÇÃO 90 MB/S, RESOLUÇÃO MÁXIMA DE VÍDEO 4K

| PREÇOS / PROPOSTAS | QUANTIDADE | PREÇO ESTIMADO | PERCENTUAL | PREÇO EST. CALCULADO | % VALOR GLOBAL | TOTAL |
|--------------------|------------|-----------------|------------|----------------------|----------------|------------|
| 3 / 12 | 3 | R\$ 179,96 (un) | - | R\$ 179,96 | 0,5% | R\$ 539,88 |

| Preço Compras Governamentais | Órgão Público | Identificação | Data Licitação | Preço |
|------------------------------|---|--|----------------|------------|
| 1 | COMANDO DO EXERCITO 1 BATALHAO DE POLICIA DO EXERCITO/RJ | Dispensa de Licitação Nº 7/2023 UASG: 160255 | 01/03/2023 | R\$ 180,00 |
| 2 | CONSELHO REGIONAL DE FISIOTERAPIA E TERAPIA OCUPACIONAL DA 2ª REGIÃO/RJ | NºPregão:62022 UASG:389496 | 08/02/2023 | R\$ 177,39 |



Relatório gerado no dia 17/10/2023 12:45:37 (IP: 45.185.159.166)
 Código Validação: zx%2b6de13gaYh5qQPSfZkNAaWQiDeoySfHTAgEXH4gzkqHU8nPtm6WA%3d%3d
<http://www.bancodeprecos.com.br/CertificadoAutenticidade?token=zx%2b6de13gaYh5qQPSfZkNAaWQiDeoySfHTAgEXH4gzkqHU8nPtm6WA%253d%263d>

Lanne Teixeira da Silva Goncalves
 Chefe do Setor de Compras-SCME,
 Portaria Interna Nº 011/2023

Valor Unitário

R\$ 179,96

Mediana dos Preços Obtidos: R\$ 180,00

Média dos Preços Obtidos: R\$ 179,96

Item 6: FLASH FOTOGRÁFICO

Descrição: FLASH FOTOGRÁFICO SEM FIO YN600EX-RT II COM METSRE ÓPTICO E TT HSS-600EX – RT COM DIFUSOR

| PREÇOS / PROPOSTAS | QUANTIDADE | PREÇO ESTIMADO | PERCENTUAL | PREÇO EST. CALCULADO | % VALOR GLOBAL | TOTAL |
|--------------------|------------|-----------------|------------|----------------------|----------------|------------|
| 3 / 0 | 1 | R\$ 960,33 (un) | - | R\$ 960,33 | 0,8% | R\$ 960,33 |

| Nº Preço | Site Domínio Amplo | Identificação | Data/Hora Inclusão | Preço |
|----------|--------------------|---------------|---------------------|--------------|
| 1 | Mercado Livre | Anexo 6 | 11/10/2023 12:18:06 | R\$ 1.099,00 |
| 2 | Mercado Livre | Anexo 5 | 11/10/2023 12:17:22 | R\$ 909,00 |
| 3 | Mercado Livre | Anexo 4 | 11/10/2023 12:15:57 | R\$ 873,00 |

Valor Unitário

R\$ 960,33

Mediana dos Preços Obtidos: R\$ 909,00

Média dos Preços Obtidos: R\$ 960,33

Item 7: FOCO CIRURGICO- PEDESTAL:

Descrição: FOCO CIRURGICO- PEDESTAL: · 24 LED'S · 40.000 LUX · 38 CM DE CÚPULA · MANOPLA AUTOCLAVÁVEL EM ALUMÍNIO ANODIZADO · ARTICULAÇÃO NOS 3 EIXOS · BIVOLT AUTOMÁTICO · CONTROLE DE LUMINOSIDADE · VIDA ÚTIL +/- 20 MIL HORAS · USO EXCLUSIVO VETERINÁRIO

| PREÇOS / PROPOSTAS | QUANTIDADE | PREÇO ESTIMADO | PERCENTUAL | PREÇO EST. CALCULADO | % VALOR GLOBAL | TOTAL |
|--------------------|------------|-------------------|------------|----------------------|----------------|--------------|
| 3 / 9 | 1 | R\$ 4.003,00 (un) | - | R\$ 4.003,00 | 3,3% | R\$ 4.003,00 |

| Preço Público | Órgão Público | Identificação | Data Licitação | Preço |
|---------------|---|---------------|----------------|--------------|
| 1 | Prefeitura Municipal de Cosmópolis | 000081_2023 | 25/08/2023 | R\$ 3.750,00 |
| 2 | MUNICÍPIO DE GUARAÇÁI | 00007623 | 29/06/2023 | R\$ 4.410,00 |
| 3 | Prefeitura Municipal de Pouso Alegre Prefeitura Municipal de Pouso Alegre | 224447 | 28/02/2023 | R\$ 3.849,00 |

Valor Unitário

R\$ 4.003,00

Mediana dos Preços Obtidos: R\$ 3.849,00

Média dos Preços Obtidos: R\$ 4.003,00

Item 8: GIROFLEX GIROLED SINALIZADOR LED BARRA VIATURA COM SIRENE

Descrição: GIROFLEX GIROLED SINALIZADOR LED BARRA VIATURA COM SIRENE COM 15 BLOCOS ÓTICOS DE 3LEDS DE 1W DE POTÊNCIA 5 TIPO S DIFERENTES DE EFEITOS LUMINOSOS QUE IRÃO LHE FORNECER UMA SINALIZAÇÃO DE ALTO NIMPACTO. COMPRIMENTO: 1100MM. LARGURA : 230MM. BORRACHA DE VEDAÇÃO TRIPLA, COM PALHETAS QUE NÃO PERMITEM A ENTRADA D'ÁGUA NO SEU SINALIZADOR.

| PREÇOS / PROPOSTAS | QUANTIDADE | PREÇO ESTIMADO | PERCENTUAL | PREÇO EST. CALCULADO | % VALOR GLOBAL | TOTAL |
|--------------------|------------|-------------------|------------|----------------------|----------------|--------------|
| 3 / 0 | 1 | R\$ 1.447,16 (un) | - | R\$ 1.447,16 | 1,2% | R\$ 1.447,16 |

| Nº Preço | Site Domínio Amplo | Identificação | Data/Hora Inclusão | Preço |
|----------|--------------------|---------------|---------------------|--------------|
| 1 | Giroleds | Anexo 9 | 13/10/2023 14:35:46 | R\$ 1.578,72 |
| 2 | Giroleds | Anexo 8 | 13/10/2023 14:35:43 | R\$ 1.381,38 |
| 3 | Giroleds | Anexo 7 | 13/10/2023 14:35:35 | R\$ 1.381,38 |



Valor Unitário

R\$ 1.447,16

Mediana dos Preços Obtidos: R\$ 1.381,38

Média dos Preços Obtidos: R\$ 1.447,16

Item 9: GPS PORTÁTIL - TOUCH SCREEN

Descrição: GPS PORTÁTIL - TOUCH SCREEN · MIL-STD 810 PARA TÉRMICA, CHOQUE, ÁGUA E VIBRAÇÃO · SENSORES ABC E VÁRIAS REDES GNSS · BATERIA DE ÍONS DE LÍTIO · ROBUSTO DE 5"

| PREÇOS / PROPOSTAS | QUANTIDADE | PREÇO ESTIMADO | PERCENTUAL | PREÇO EST. CALCULADO | % VALOR GLOBAL | TOTAL |
|--------------------|------------|-------------------|------------|----------------------|----------------|---------------|
| 3 / 6 | 6 | R\$ 3.464,32 (un) | - | R\$ 3.464,32 | 17,4% | R\$ 20.785,92 |

| Preço Público | Órgão Público | Identificação | Data Licitação | Preço |
|---------------|---|---------------|----------------|--------------|
| 1 | FUNDO MUNICIPAL DE SAÚDE | 00010323 | 02/06/2023 | R\$ 3.490,00 |
| 2 | FUNDO MUNICIPAL DE HABITAÇÃO E INTERESSE SOCIAL | 00010323 | 02/06/2023 | R\$ 3.490,00 |
| 3 | MUNICÍPIO DE MIRANTE DA SERRA/RO | 58853 | 30/03/2023 | R\$ 3.412,95 |

Valor Unitário

R\$ 3.464,32

Mediana dos Preços Obtidos: R\$ 3.490,00

Média dos Preços Obtidos: R\$ 3.464,32

Item 10: LANTERNA HOLOFOTE LED

Descrição: LANTERNA HOLOFOTE LED T6, USB RECARREGAVEL COM 3000 LÚMENS E LANTERNA TÁTICA RESISTENTE À ÁGUA IP65 · RECARRE GÁVEL · 5 MODOS DE LUZ · 3000 LUMENS PRODUZ UM FEIXE INTENSO DE ATÉ 500 METROS. · EXIBIÇÃO DE ENERGIA E À PROVA D'ÁGUA; EXISTE M QUATRO LUZES INDICADORAS ACIMA DO BOTÃO DA LANTERNA, VOCÊ PODE SABER O STATUS DE ENERGIA A QUALQUER MOMENTO E LEMBRAR DE CARREGAR A TEMPO. CLASSIFICAÇÃO IP65 À PROVA D'ÁGUA · ESTROBOSCÓPICO, QUINTO CLIQUE É SOS

| PREÇOS / PROPOSTAS | QUANTIDADE | PREÇO ESTIMADO | PERCENTUAL | PREÇO EST. CALCULADO | % VALOR GLOBAL | TOTAL |
|--------------------|------------|-----------------|------------|----------------------|----------------|--------------|
| 3 / 13 | 12 | R\$ 320,71 (un) | - | R\$ 320,71 | 3,2% | R\$ 3.848,52 |

| Preço Compras Governamentais | Órgão Público | Identificação | Data Licitação | Preço |
|------------------------------|--|-----------------------------|----------------|------------|
| 1 | MINISTÉRIO DA DEFESA Comando do Exército Comando Militar do Sul 5ª Região Militar 14ºRegimento de Cavalaria Mecanizado | NºPregão:202022 UASG:160450 | 11/07/2023 | R\$ 242,15 |
| 2 | MINISTÉRIO DA DEFESA Comando do Exército Comando Militar da Amazônia 8ª Região Militar COMANDO 22ª BDA INF SI | NºPregão:222022 UASG:160026 | 19/01/2023 | R\$ 250,00 |

Valor Unitário

R\$ 246,07

| Nº Preço | Site Domínio Amplo | Identificação | Data/Hora Inclusão | Preço |
|----------|--------------------|---------------|---------------------|------------|
| 1 | Mercado Livre | Anexo 10 | 11/10/2023 13:47:54 | R\$ 469,99 |

Valor Unitário

R\$ 469,99

Mediana dos Preços Obtidos: R\$ 250,00

Média dos Preços Obtidos: R\$ 320,71

Item 11: LEITOR DE CARTÃO DE MEMÓRIA

Descrição: LEITOR DE CARTÃO DE MEMÓRIA PARA CÂMERA FOTOGRÁFICA SD USB 3.0 SD E MICRO SD

| PREÇOS / PROPOSTAS | QUANTIDADE | PREÇO ESTIMADO | PERCENTUAL | PREÇO EST. CALCULADO | % VALOR GLOBAL | TOTAL |
|--------------------|------------|----------------|------------|----------------------|----------------|-----------|
| 3 / 11 | 1 | R\$ 84,03 (un) | - | R\$ 84,03 | 0,1% | R\$ 84,03 |

| Preço Compras Governamentais | Órgão Público | Identificação | Data Licitação | Preço |
|------------------------------|----------------------------------|-----------------------------|----------------|-----------|
| 1 | PREFEITURA MUNICIPAL DE IPATINGA | NºPregão:392023 UASG:984625 | 11/07/2023 | R\$ 76,29 |

Valor Unitário

R\$ 76,29



Relatório gerado no dia 17/10/2023 12:45:37 (IP: 45.185.159.166)
 Código Validação: zx%2b6de13gaYh5qQPSfZkNAaWQlDeoySfHTAgEXH4gzkqHU8nPtm6WA%3d%3d
<http://www.bancodeprecos.com.br/CertificadoAutenticidade?token=zx%2b6de13gaYh5qQPSfZkNAaWQlDeoySfHTAgEXH4gzkqHU8nPtm6WA%253d%253d>

Lanne Teixeira da Silva
 Chefe do Setor de Compras
 Portaria Interna nº 001/2023

| Preço Público | Órgão Público | Identificação | Data Licitação | Preço |
|-----------------------|---|----------------------------|----------------|------------------|
| 1 | ADMINISTRACAO DA SUPERINTENDENCIA SECRETARIA DA SEGURANCA PUBLICA São PAULO | OC: 180216000012022OC00603 | 23/12/2022 | R\$ 77,80 |
| 2 | HOSP.CUST.TRAT.PSIQ. PROF.ANDRE T.LIMA SECRETARIA ADMINISTRACAO PENITENCIARIA FRANCO DA ROCHA | OC: 380119000012022OC00460 | 06/12/2022 | R\$ 98,00 |
| Valor Unitário | | | | R\$ 87,90 |

Mediana dos Preços Obtidos: R\$ 77,80

Média dos Preços Obtidos: R\$ 84,03

Item 12: LENTE FOTOGRÁFICA EF 24 – 70MM F/2.8L II USM1
 Descrição: LENTE FOTOGRÁFICA EF 24 – 70MM F/2.8L II USM1

| PREÇOS / PROPOSTAS | QUANTIDADE | PREÇO ESTIMADO | PERCENTUAL | PREÇO EST. CALCULADO | % VALOR GLOBAL | TOTAL |
|--------------------|------------|--------------------|------------|----------------------|----------------|---------------|
| 3 / 19 | 1 | R\$ 14.102,84 (un) | - | R\$ 14.102,84 | 11,8% | R\$ 14.102,84 |

| Preço Compras Governamentais | Órgão Público | Identificação | Data Licitação | Preço |
|------------------------------|--|-----------------------------|----------------|----------------------|
| 1 | Conselho Regional de Contabilidade do Estado do Rio de Janeiro | NºPregão:142023 UASG:383518 | 15/08/2023 | R\$ 10.890,00 |
| 2 | GOVERNO DO ESTADO DO PARÁ Secretaria Especial de Integração Regional Secretaria Executiva de Estado de Desenvolvimento Urbano e Regional | NºPregão:22023 UASG:925446 | 06/07/2023 | R\$ 15.985,00 |
| Valor Unitário | | | | R\$ 13.437,50 |

| Preço Público | Órgão Público | Identificação | Data Licitação | Preço |
|-----------------------|--|---------------|----------------|----------------------|
| 1 | Prefeitura Municipal de Colíder DEPARTAMENTO DE LICITAÇÕES | 233206 | 18/04/2023 | R\$ 15.433,51 |
| Valor Unitário | | | | R\$ 15.433,51 |

Mediana dos Preços Obtidos: R\$ 15.433,51

Média dos Preços Obtidos: R\$ 14.102,84

Item 13: LUPA DE MÃO CONTA FIOS
 Descrição: LUPA DE MÃO CONTA FIOS COM LENTE DE VIDRO ÓTICO FORÇA DE AMPLIAÇÃO 30X

| PREÇOS / PROPOSTAS | QUANTIDADE | PREÇO ESTIMADO | PERCENTUAL | PREÇO EST. CALCULADO | % VALOR GLOBAL | TOTAL |
|--------------------|------------|-----------------|------------|----------------------|----------------|------------|
| 3 / 0 | 2 | R\$ 111,16 (un) | - | R\$ 111,16 | 0,2% | R\$ 222,32 |

| Nº Preço | Site Domínio Amplo | Identificação | Data/Hora Inclusão | Preço |
|-----------------------|--------------------|---------------|---------------------|-------------------|
| 1 | Mercado Livre | Anexo 13 | 11/10/2023 14:11:40 | R\$ 106,92 |
| 2 | Mercado Livre | Anexo 12 | 11/10/2023 14:11:24 | R\$ 112,30 |
| 3 | Mercado Livre | Anexo 11 | 11/10/2023 14:11:20 | R\$ 114,26 |
| Valor Unitário | | | | R\$ 111,16 |

Mediana dos Preços Obtidos: R\$ 112,30

Média dos Preços Obtidos: R\$ 111,16



Item 14: MONÓCULO TELÉMETRO RANGEFINDER MEDIDOR DE DISTÂNCIA 800M

Descrição: MONÓCULO TELÉMETRO RANGEFINDER MEDIDOR DE DISTÂNCIA 800M ESPECIFICAÇÕES MODELO SW-800B FAIXA DE TRABALHO 800M AMPLIAÇÃO (6.0 ± 5%)X SELECÇÃO DA UNIDADE M, Y M, Y CAMPO DE VISÃO 6 ° ± 10% MEDIDA DE DISTÂNCIA DE DIGITALIZAÇÃO SIM PRECISÃO DA DISTÂNCIA ±(1.0M + D * 0.2%) PRECISÃO MEDIDA DE VELOCIDADE ± 5 KMH A MEDIÇÃO DA VELOCIDADE SIM MEDIÇÃO DA ALTURA SIM F LAGPOLE BLOQUEIO SIM MEDIÇÃO DA ÁREA SIM MEDIÇÃO DO VOLUME SIM FAIXA DE ÂNGULO ± 90 ° ÂNGULO DE PRECISÃO ± 1 ° FAIXA DE DIOPTRIA AJUSTÁVEL ± 6 OBJETIVO CALIBRE 23.7 MILÍMETROS OCULAR CALIBRE 15MM PUPILA DE SAÍDA CALIBRE 3.7 MILÍMETROS FUNÇÃO DE ARMAZENAMENTO AUTOMÁTICO 30 UNIDADES BATERIA LI-ION 750MAH (BUILT-IN) RESISTENTE À ÁGUA IP54 MEDIR A FUNÇÃO VELOCIDADE, DISTÂNCIA, ALTURA, ÂNGULO, ÁREA, VOLUME, BANDEIRA DE BLOQUEIO DISPLAY TOUCH LCD TRANSFLECTIVE DESLIGAMENTO AUTOMÁTICO SIM PESO DO PRODUTO/TAMANHO 185G/104*76.5*41MM PACOTE PESO/TAMANHO 350G/17.7*13.5*6.4CM

| PREÇOS / PROPOSTAS | QUANTIDADE | PREÇO ESTIMADO | PERCENTUAL | PREÇO EST. CALCULADO | % VALOR GLOBAL | TOTAL |
|--|--------------------|-----------------|------------|--------------------------------------|------------------------|--------------|
| 3 / 0 | 4 | R\$ 311,63 (un) | - | R\$ 311,63 | 1% | R\$ 1.246,52 |
| N° Preço | Site Domínio Amplo | | | Identificação | Data/Hora Inclusão | Preço |
| 1 | AliExpress.com | | | Anexo 16 | 17/10/2023 09:39:48 | R\$ 323,01 |
| 2 | AliExpress.com | | | Anexo 15 | 11/10/2023 14:22:12 | R\$ 300,77 |
| 3 | AliExpress.com | | | Anexo 14 | 11/10/2023 14:21:54 | R\$ 311,11 |
| Valor Unitário | | | | | | R\$ 311,63 |
| Mediana dos Preços Obtidos: R\$ 311,11 | | | | Média dos Preços Obtidos: R\$ 311,63 | | |

Item 15: RÁDIO COMUNICADOR

Descrição: RÁDIO COMUNICADOR A PROVA D'ÁGUA, ALIMENTADO A PILHA OU BATERIA, COM ALCANCE DE NO MÍNIMO 30 KM E CLIPE DE CINTO , FREQUÊNCIA: FRS 462-467MHZ EM BANDA UHF.

| PREÇOS / PROPOSTAS | QUANTIDADE | PREÇO ESTIMADO | PERCENTUAL | PREÇO EST. CALCULADO | % VALOR GLOBAL | TOTAL |
|--|--|-----------------|------------|---|----------------|--------------|
| 3 / 14 | 4 | R\$ 624,94 (un) | - | R\$ 624,94 | 2,1% | R\$ 2.499,76 |
| Preço Compras Governamentais | Órgão Público | | | Identificação | Data Licitação | Preço |
| 1 | COMANDO DA MARINHA BASE AEREA NAVAL DE SAO PEDRO DA ALDEIA/RJ | | | Dispensa de Licitação N° 206/2023 UASG: 791180 | 01/07/2023 | R\$ 395,00 |
| 2 | GOVERNO DO ESTADO DO RIO GRANDE DO NORTE Secretaria de Estado da Administração e dos Recursos Humanos Companhia de Águas e Esgotos do RN | | | N°Pregão:572023 UASG:925777 | 31/05/2023 | R\$ 892,86 |
| 3 | MINISTERIO DA DEFESA Comando da Aeronáutica CENTRO DE AQUISIÇÕES ESPECÍFICAS | | | N°Pregão:2982022 UASG:120195 | 05/01/2023 | R\$ 586,95 |
| Valor Unitário | | | | | | R\$ 624,94 |
| Mediana dos Preços Obtidos: R\$ 586,95 | | | | Média dos Preços Obtidos: R\$ 624,94 | | |



Relatório gerado no dia 17/10/2023 12:45:37 (IP: 45.185.159.166)
Codigo Validação: zx%2b6de13gaYh5qQPSfZkNAaWQIDeoySfHTAgEXH4gzkqHU8nPtm6WA%3d%3d
<http://www.bancodeprecos.com.br/CertificadoAutenticidade?token=zx%252b6de13gaYh5qQPSfZkNAaWQIDeoySfHTAgEXH4gzkqHU8nPtm6WA%253d%253d>

Lanne Teixeira da Silva
Chefe do Setor de Compras
Portaria Interna N° 014/2023

Item 16: SONÔMETRO TIPO 1 DIGITAL

Descrição: SONÔMETRO TIPO 1 DIGITAL COM FILTROS DE BANDAS-FAIXA 30 A 130DB DISPLAY DE CRISTAL LÍQUIDO (LCD) DE 5 DÍGITOS ESCALA AUTOMÁTICA: 30 A 130DB ESCALA MANUAL: 30 A 80DB, 50 A 100 DB E 80 A 130DB PRECISÃO: ± 1,5DB RESOLUÇÃO: 0,1DB PONDERAÇÃO DE FREQUÊNCIA: A E C RESPOSTA: RÁPIDA (FAST) E LENTA (SLOW) MEMÓRIA: MÁXIMA E MÍNIMA FUNÇÃO: DATA-HOLD - CONGELA A INFORMAÇÃO NO DISPLAY. INTEFACE DE COMUNICAÇÃO: SERIAL RS-232 MICROFONE DE ELETRETO CONDENSADO DE 1/2 POLEGADA SEPARADO DO EQUIPAMENTO (VIA CABO DE 2 METROS) SAÍDA AC: 0,5VRMS QUE CORRESPONDE A CADA PASSO DA ESCALA LMPEDÂNCIA DE SAÍDA: 600W CALIBRAÇÃO AT RAVÉS DE CALIBRADOR EXTERNO (NÃO FORNECIDO) FAIXA DE FREQUÊNCIA: 31,5HZ A 8 KHZ SAÍDA ANALÓGICA AC: 0 A 500MV (MILIVOLTS) / 1 MPEDÂNCIA DA SAÍDA ANALÓGICA: 600 INDICAÇÃO DE SOBRE ESCALA OU SUB ESCALA NO DISPLAY INDICAÇÃO DE BATERIA FRACA NO DISPLAY AUTO DESLIGAMENTO: 10 MINUTOS, APROXIMADAMENTE ALIMENTAÇÃO: 1 BATERIA DE 9 VOLTS (NÃO INCLUSA) FABRICADO CONFORME NORMA: IEC 60651 / CLASSE - TIPO 2 MICROFONE: 170,5 x 24,5 x 19 MM TEMPERATURA DE OPERAÇÃO: 0 A 50°C UMIDADE DE OPERAÇÃO: < 80% UR DIMENSÕES: INSTRUMENTO: 207 x 68 x 29 MM COMPRIMENTO DO CABO: 2M PESO: 403G

| PREÇOS / PROPOSTAS | QUANTIDADE | PREÇO ESTIMADO | PERCENTUAL | PREÇO EST. CALCULADO | % VALOR GLOBAL | TOTAL |
|--------------------|------------|-------------------|------------|----------------------|----------------|--------------|
| 3 / 24 | 3 | R\$ 1.211,64 (un) | - | R\$ 1.211,64 | 3% | R\$ 3.634,92 |

| Preço Compras Governamentais | Órgão Público | Identificação | Data Licitação | Preço |
|------------------------------|--|----------------------------------|----------------|--------------|
| 1 | PREFEITURA MUNICIPAL DE RIO LARGO | NºPregão:20232023 UASG:982853 | 02/06/2023 | R\$ 1.214,92 |
| 2 | MINISTÉRIO DA EDUCAÇÃO SECRETARIA DE EDUCAÇÃO PROFISSIONAL E TECNOLÓGICA INSTITUTO FEDERAL DE EDUCAÇÃO, CIENCIA E TECNOLOGIA FARROUPILHA | NºPregão:522022 UASG:158127 | 03/03/2023 | R\$ 1.200,00 |
| 3 | SERVIÇO NACIONAL DE APRENDIZAGEM INDUSTRIAL - SENAI | NºPregão:612022 UASG:925170 | 11/01/2023 | R\$ 1.220,00 |
| Valor Unitário | | | | R\$ 1.211,64 |

Mediana dos Preços Obtidos: R\$ 1.214,92

Média dos Preços Obtidos: R\$ 1.211,64

Item 17: TRENA LASER ALCANCE 40M

Descrição: TRENA LASER ALCANCE 400M COM BOLSA PROTETORA ESPECIFICAÇÕES - ALCANCE: 0,05 – 500 M - PRECISÃO: ± 1,5 MM - MEDIÇÃO CONTINUA: SIM - MEDIÇÃO DE ÁREA: SIM - MEDIÇÃO DE VOLUME: SIM - FUNÇÃO ADIÇÃO E SUBTRAÇÃO: SIM - MEDIÇÃO INDIRETA DUPLA: SIM - MEDIÇÃO DE ALTURA INDIRETA: SIM - SENSOR DE INCLINAÇÃO: - FUNÇÃO STAKE-OUT: SIM - FUNÇÃO MEMÓRIA: SIM - CAPACIDADE DO INCLINÔMETRO: 0 – 360° - PRECISÃO ANGULAR: ± 0,2° - MALETA: NÃO - FONTE DE ENERGIA: 2 PILHAS AAA - CONEXÃO BLUETOOTH: NÃO - AMBIENTE DE USO: INTERNO - PROTEÇÃO CONTRA PÓ E RESPINGOS D'ÁGUA: SIM (IP 54) - INDICADO PARA: ORÇAMENTISTAS, INSTALADORES EM GERAL, ENGENHEIROS, ARQUITETOS, PROFISSIONAIS DE CONSTRUÇÃO EM GERAL. - ACESSÓRIOS SUGERIDOS: TRIPÉ BT 150 - COMPOSIÇÃO DA FERRAMENTA: BORRACHA, PLÁSTICO E VIDRO. - CERTIFICADO: ISO 9001 - PESO: 0,100 KG - DIMENSÕES DO PRODUTO (AXLXP): 10,6 X 2,4 X 4,5 - GARANTIA: 12 MESES O QUE ESTÁ INCLUIDO NESTA EMBALAGEM - MEDIDOR DE 50 M BOSCH GLM 50.0 - MANUAL DE INSTRUÇÕES - CERTIFICADO DO FABRICANTE - 2 PILHAS AAA

| PREÇOS / PROPOSTAS | QUANTIDADE | PREÇO ESTIMADO | PERCENTUAL | PREÇO EST. CALCULADO | % VALOR GLOBAL | TOTAL |
|--------------------|------------|-----------------|------------|----------------------|----------------|--------------|
| 3 / 12 | 5 | R\$ 622,26 (un) | - | R\$ 622,26 | 2,6% | R\$ 3.111,30 |

| Preço Compras Governamentais | Órgão Público | Identificação | Data Licitação | Preço |
|------------------------------|---|---------------------------------|----------------|------------|
| 1 | PREF.MUN.DE ITAUNA | NºPregão:2262023 UASG:984675 | 02/08/2023 | R\$ 628,50 |
| 2 | FUNDAÇÃO CENTRO DE POLÍTICAS PÚBLICAS E AVALIAÇÃO DA EDUCAÇÃO | NºPregão:52023 UASG:927409 | 30/03/2023 | R\$ 558,29 |
| Valor Unitário | | | | R\$ 593,40 |

| Preço Público | Órgão Público | Identificação | Data Licitação | Preço |
|----------------|--|---------------|----------------|------------|
| 1 | Prefeitura Municipal de Franciscópolis SEC. MUN. OBRAS, VIAÇÃO E URBANISMO | 382023 | 19/05/2023 | R\$ 680,00 |
| Valor Unitário | | | | R\$ 680,00 |

Mediana dos Preços Obtidos: R\$ 628,50

Média dos Preços Obtidos: R\$ 622,26



Relatório gerado no dia 17/10/2023 12:45:37 (IP: 45.165.159.166)
 Código Validação: zx%2b6de13gaYh5qQPSfZkNAaWQiDeoySfHTAgEXH4gzkqHU8nPtm6WA%3d%3d
<http://www.bancodeprecos.com.br/CertificadoAutenticidade?token=zx%2b6de13gaYh5qQPSfZkNAaWQiDeoySfHTAgEXH4gzkqHU8nPtm6WA%253d%253d>

Carneideira da Silva Goncal
 Chefe do Setor de Compras-SEMEI
 Portaria Interna Nº 014/2023

Item 18: IMPRESSORA MULTIFUNCIONAL LASER

Descrição: IMPRESSORA MULTIFUNCIONAL LASER ESPECIFICAÇÕES BÁSICAS Velocidade de cópia/impressão - 26 ppm Resolução de cópia - 600 dpi x 600 dpi Gradação - 256 Memória - 3GB Padrão Formato dos papéis - Bandeja 1: Largura: 139.7 mm to 297 mm/ Comprimento: 182 mm to 364 mm, Bandeja 2: Largura: 139.7 mm to 297 mm/ Comprimento: 182 mm to 431.8 mm; Bandeja Manual: Largura: 90 mm to 297 mm/ Comprimento: 139.7 mm to 1,200 mm Tempo de aquecimento - 20 seg ou menos Tempo da 1ª cópia - 6,8 seg ou menos Ampliação - 25 até 400% (0,1% incremento) Múltiplas cópias - 1 até 999 páginas Gramatura - 60 até 256 g/m2 (gaveta padrão) Gramatura duplex automático - 50 até 128g/m2 Gramatura bypass : 60 a 256g/m2 Processador - CPU: ARM Cortex-A7 Dual-core 1.2GHz Controlador - Emperon (Konica Minolta) Memória - 3GB Padrão Resolução - Modo Padrão 600 dpi x 600 dpi Linguagem de impressão - PCL 6 (XL Version 3.0) Emulation, PCL 5e/c,PostScript 3 (3016) Emulation, XPS Protocolos - TCP/IP (IPv4/IPv6), SMB, LPD, IPP1.1,SNMP, HTTP, HTTPS Interface - TCP/IP (IPv4/IPv6), FTP, SMB, SMTP, WebDAV 10-BASE-T/100-BASE-TX/1,000-BASE-T Ethernet, USB 2.0 Sistemas Operacionais - Windows Vista (32/64), Windows 7 (32/64), Windows 8.1 (32/64), Windows 10 (32/64), Windows Server 2008 (32/64), Windows Server 2008 R2, Windows Server 2012, Windows Server 2012 R2, Macintosh OS X 10.6 or later, Linux. Impressão Direta - AirPrint (iOS), Mopria (Android), Google Cloud Print (optional), PageScope Mobile (iOS, Android, Windows 10 Mobile). Interface - Ethernet (10BaseT/100BaseTX) Driver - TWAIN Driver Formas de digitalização - Scan para Email, Scan para PC (SMB), Scan para FTP, Scan para BOX (HDD), Scan para WebDAV, Scan para WSD (Web Service), Arquivos formatos JPEG, TIFF, PDF, compactado PDF, XPS, compactado XPS, PPTX Scan para DPWS (Device Profile for Web Service), Network TWAIN scan. Tipo de originais - Simples: Preto e Branco/Colorido : 30 opm (com opcional DF-630) Formato máximo dos originais - A5 - A3 Tipos de arquivos - JPEG, TIFF, PDF, compact PDF, XPS, compact XPS, PPTX. Resolução - 600 dpi x 600 dpi. Padrão - 1.000 folhas(bandeja), 100 folhas(Bypass) Tamanho do Papel - A5-A3 Resolução - 600 dpi suporte Gramatura do Papel - 35 até 128 g/m2 Capacidade (75 g/m2) - Máximo 70 folhas Velocidade(A4, 300 dpi): - Simples: Preto e Branco/Colorido : 30 opm Duplex: Preto e Branco/Colorido : 11 opm

| PREÇOS / PROPOSTAS | QUANTIDADE | PREÇO ESTIMADO | PERCENTUAL | PREÇO EST. CALCULADO | % VALOR GLOBAL | TOTAL |
|------------------------------|--|---|------------|---|------------------------|---------------|
| 3 / 3 | 1 | R\$ 26.076,72 (un) | - | R\$ 26.076,72 | 21,8% | R\$ 26.076,72 |
| Preço Compras Governamentais | Órgão Público | | | Identificação | Data Licitação | Preço |
| 1 | MINISTÉRIO DAS MINAS E ENERGIA COMPANHIA DE PESQUISA DE RECURSOS MINERAIS COMPANHIA DE PESQUISA DE RECURSOS MINERAIS NO RIO DE JANEIRO | | | NºPregão:1032022 UASG:495130 | 02/12/2022 | R\$ 27.150,00 |
| Valor Unitário | | | | | | R\$ 27.150,00 |
| Nº Preço | Site Domínio Amplo | | | Identificação | Data/Hora Inclusão | Preço |
| 1 | RAR Soluções Corporativas | | | Anexo 18 | 11/10/2023 14:47:16 | R\$ 26.039,99 |
| 2 | Shoptime | | | Anexo 17 | 11/10/2023 14:47:08 | R\$ 25.040,18 |
| Valor Unitário | | | | | | R\$ 25.540,09 |
| | | Mediana dos Preços Obtidos: R\$ 26.039,99 | | Média dos Preços Obtidos: R\$ 26.076,72 | | |

Item 19: GUILHOTINA SEMI INDUSTRIAL A3 400 FOLHAS

Descrição: Guilhotina Semi-industrial A3 400 Folhas Guilhotina de boca com trava de segurança para corte de até 400 folhas de papel tamanho A3

| PREÇOS / PROPOSTAS | QUANTIDADE | PREÇO ESTIMADO | PERCENTUAL | PREÇO EST. CALCULADO | % VALOR GLOBAL | TOTAL |
|--------------------|--|--|------------|--|------------------------|--------------|
| 3 / 0 | 1 | R\$ 1.828,79 (un) | - | R\$ 1.828,79 | 1,5% | R\$ 1.828,79 |
| Nº Preço | Site Domínio Amplo | | | Identificação | Data/Hora Inclusão | Preço |
| 1 | Magazine Luiza (https://www.magazineluiza.com.br/) | | | Anexo 21 | 11/10/2023 14:49:54 | R\$ 1.908,59 |
| 2 | Magazine Luiza (https://www.magazineluiza.com.br/) | | | Anexo 20 | 11/10/2023 14:49:50 | R\$ 1.849,37 |
| 3 | Magazine Luiza (https://www.magazineluiza.com.br/) | | | Anexo 19 | 11/10/2023 14:49:48 | R\$ 1.728,40 |
| Valor Unitário | | | | | | R\$ 1.828,79 |
| | | Mediana dos Preços Obtidos: R\$ 1.849,37 | | Média dos Preços Obtidos: R\$ 1.828,79 | | |



Relatório gerado no dia 17/10/2023 12:45:37 (IP: 45.185.159.166)
Codigo Validação: zx%2b6de13gaYh5qQPSTZkNAaWQlDeoySfHTAgEXH4gzkqHU8nPtm6WA%253d%253d
<http://www.bancodeprecos.com.br/CertificadoAutenticidade?token=zx%252b6de13gaYh5qQPSTZkNAaWQlDeoySfHTAgEXH4gzkqHU8nPtm6WA%253d%253d>

Lanne Teixeira da Silva Goncal
Chefe do Setor de Compras-SEMEL
Portaria Interna nº 014/2023

Item 20: PLASTIFICADORA LAMINADORA POLISELADORA A3/A4/A5/A6 - 60HZ - 600W
 Descrição: PLASTIFICADORA LAMINADORA POLISELADORA A3/A4/A5/A6 - 60HZ - 600W

| PREÇOS / PROPOSTAS | QUANTIDADE | PREÇO ESTIMADO | PERCENTUAL | PREÇO EST. CALCULADO | % VALOR GLOBAL | TOTAL |
|------------------------------|--|-------------------|------------|-----------------------------------|----------------|--------------|
| 3 / 14 | 1 | R\$ 1.318,61 (un) | - | R\$ 1.318,61 | 1,1% | R\$ 1.318,61 |
| Preço Compras Governamentais | Órgão Público | | | Identificação | Data Licitação | Preço |
| 1 | Agência de Modernização da Gestão de Processos | | | NºPregão:102302023 UASG:925998 | 30/06/2023 | R\$ 1.243,33 |
| Valor Unitário | | | | | | R\$ 1.243,33 |
| Preço Público | Órgão Público | | | Identificação | Data Licitação | Preço |
| 1 | SES/DRMG - SEDE | | | 6517-Compra direta | 02/05/2023 | R\$ 1.125,00 |
| 2 | Município de São Bernardo do Campo | | | 3216-Compra direta | 06/12/2022 | R\$ 1.587,50 |
| Valor Unitário | | | | | | R\$ 1.356,25 |

Mediana dos Preços Obtidos: R\$ 1.243,33

Média dos Preços Obtidos: R\$ 1.318,61

Item 21: ENCADERNADORA A4

Descrição: ENCADERNADORA A4Material: Aço Posição das furações: 3 posições em 49 furos Tamanho máximo de perfuração: 297mm;Capacidade de Perfuração: 10 folhas de 75g/m² de uma vez;Quantidade de furos: 49;Diâmetro dos punções: 4,0mm;Acionamento: Alavanca Manual de acionamento excêntricoPunções escalonados para facilitar os furos Apoio de borracha para maior aderência Tamanho total da base: 260x340mm.Área útil d a base 170x340mm

| PREÇOS / PROPOSTAS | QUANTIDADE | PREÇO ESTIMADO | PERCENTUAL | PREÇO EST. CALCULADO | % VALOR GLOBAL | TOTAL |
|--------------------|---------------------------------------|-----------------|------------|----------------------|------------------------|--------------|
| 3 / 11 | 1 | R\$ 848,15 (un) | - | R\$ 848,15 | 0,7% | R\$ 848,15 |
| Nº Preço | Site Domínio Amplo | | | Identificação | Data/Hora Inclusão | Preço |
| 1 | Shopee | | | Anexo 22 | 11/10/2023 14:59:52 | R\$ 1.053,45 |
| Valor Unitário | | | | | | R\$ 1.053,45 |
| Preço Público | Órgão Público | | | Identificação | Data Licitação | Preço |
| 1 | Prefeitura Municipal de Dois Irmãos | | | 248205 | 27/07/2023 | R\$ 700,65 |
| 2 | MUNICÍPIO DE CRUZEIRO DA FORTALEZA/MG | | | 56147 | 31/01/2023 | R\$ 790,35 |
| Valor Unitário | | | | | | R\$ 745,50 |

Mediana dos Preços Obtidos: R\$ 790,35

Média dos Preços Obtidos: R\$ 848,15

Item 22: GRAMPEADOR LONGO ALCANCE 30 FOLHAS

Descrição: GRAMPEADOR LONGO ALCANCE 30 FOLHAS

| PREÇOS / PROPOSTAS | QUANTIDADE | PREÇO ESTIMADO | PERCENTUAL | PREÇO EST. CALCULADO | % VALOR GLOBAL | TOTAL |
|------------------------------|---------------|-----------------|------------|----------------------|----------------|------------|
| 3 / 17 | 1 | R\$ 135,33 (un) | - | R\$ 135,33 | 0,1% | R\$ 135,33 |
| Preço Compras Governamentais | Órgão Público | | | Identificação | Data Licitação | Preço |



Relatório gerado no dia 17/10/2023 12:45:37 (IP: 45.185.159.166)
 Código Validação: zx%2b6de13gaYh5qQPSIZkNAaWQiDeoySfHTAgEXH4gzkqHU8nPtm6WA%3d%3d
<http://www.bancodeprecos.com.br/CertificadoAutenticidade?token=zx%252b6de13gaYh5qQPSIZkNAaWQiDeoySfHTAgEXH4gzkqHU8nPtm6WA%253d%253d>

Lanne Teixeira da Silva
 Chefe do Setor de Compras - SEMEIV
 Portaria Interna Nº 014/2023

| | | | | |
|----------------|---|---------------------------------|------------|------------|
| 1 | PREFEITURA MUNICIPAL DE BONITO/PA | NºPregão:42023 UASG:980431 | 30/01/2023 | R\$ 137,00 |
| 2 | PREF.MUN.DE RIO VERDE | NºPregão:12023 UASG:989571 | 27/01/2023 | R\$ 133,98 |
| 3 | MINISTÉRIO DA EDUCAÇÃO Universidade Federal do Paraná Pró-Reitoria de Administração Departamento de Serviços Gerais | NºPregão:1592022 UASG:153079 | 09/01/2023 | R\$ 135,02 |
| Valor Unitário | | | | R\$ 135,33 |

Mediana dos Preços Obtidos: R\$ 135,02

Média dos Preços Obtidos: R\$ 135,33

Item 23: BATERIA 6D MARK II
Descrição: Bateria 6D mark 2 (ii)

| PREÇOS / PROPOSTAS | QUANTIDADE | PREÇO ESTIMADO | PERCENTUAL | PREÇO EST. CALCULADO | % VALOR GLOBAL | TOTAL |
|--------------------|---|-----------------|------------|----------------------|------------------------|------------|
| 3 / 0 | 1 | R\$ 913,85 (un) | - | R\$ 913,85 | 0,8% | R\$ 913,85 |
| Nº Preço | Site Domínio Amplo | | | Identificação | Data/Hora Inclusão | Preço |
| 1 | Carrefour (https://www.carrefour.com.br/) | | | Anexo 25 | 17/10/2023 09:05:22 | R\$ 928,56 |
| 2 | F&F Equipamentos Fotográficos | | | Anexo 24 | 17/10/2023 09:04:41 | R\$ 884,00 |
| 3 | Mercado Livre | | | Anexo 23 | 17/10/2023 09:04:15 | R\$ 929,00 |
| Valor Unitário | | | | | | R\$ 913,85 |

Mediana dos Preços Obtidos: R\$ 928,56

Média dos Preços Obtidos: R\$ 913,85

Valor Global: R\$ 119.661,21

Valor do item em relação ao total

- 1) BALANÇA DIGI ...
- 2) CÂMERA FOT...
- 3) CÂMERA PRO...
- 4) CARTÃO DE ...
- 5) CARTÃO MICR...
- 6) FLASH FOTO...
- 7) FOCO CIRURG...

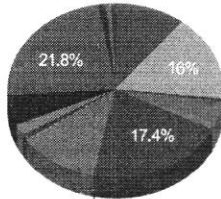

1/4 ▼

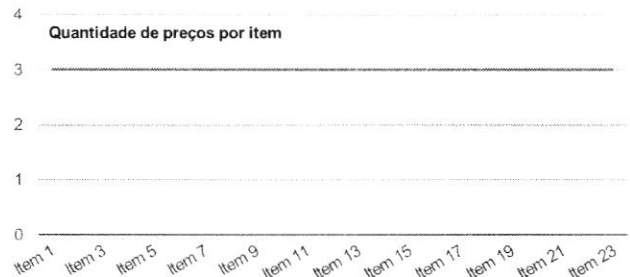

Detalhamento dos Itens

Item 1: BALANÇA DIGITAL 150KG.

Preço Estimado: R\$ 837,97 (un)

Percentual: -

Preço Estimado Calculado: R\$ 837,97

Média dos Preços Obtidos: R\$ 837,97

| Quantidade | Descrição | Observação |
|------------|---|-------------------|
| 1 UND | BALANÇA DIGITAL 150KG, COM PLATAFORMA BI VOLT E COM BATERIA. PÉ NIVELADOR. INÍCIO DE PESAGEM A PARTIR DE 50GR . DIVISÃO DE 50G. PESAGEM MÁXIMA DE ATÉ 150KG. PAINEL TODO DIGITAL. DIMENSÕES DA PLATAFORMA: 30CM. LARGURA D E 40CM. COMPRIMENTO DE 70CM. ALTURA. | Observação Item 1 |

Preço (Compras Governamentais) 1: Mediana das Propostas Finais

R\$ 683,33

Inc 1 Art. 5º da IN 65 de 07 de Julho de 2021



Relatório gerado no dia 17/10/2023 12:45:37 (IP: 45.185.159.166)

Código Validação: zx%2b6de13gaYh5qQPSIZkNAaWQIDeoySIHTAgEXH4gzkqHU8nPtm6WA%3d%3d

<http://www.bancodeprecos.com.br/CertificadoAutenticidade?token=zx%252b6de13gaYh5qQPSIZkNAaWQIDeoySIHTAgEXH4gzkqHU8nPtm6WA%253d%253d>

Liane Teixeira da Silva Gonçal.
Chefe do Setor de Compras - SEME
Portaria Interna Nº 014/2023

10 / 75

Órgão: PREF.MUN.DE ITAUNA

Data: 22/08/2023 08:30

Objeto: Aquisição de material médico-hospitalar (esfigmomanômetro, estetoscópio, detector fetal, otoscópio, balança e cronômetro) para atender as necessidades de diversos setores da Secretaria Municipal de Saúde, conforme descrições constantes no Anexo I deste Edital, tendo como critério de julgamento o MENOR PREÇO TOTAL POR ITEM..

Modalidade: Pregão Eletrônico

SRP: NÃO

Identificação: NºPregão/2452023 / UASG:984675

Lote/Item: /1

Ata: Link Ata

Fonte: www.comprasgovernamentais.gov.br

Quantidade: 30

Unidade: Unidade

UF: MG

Descrição: Balança eletrônica - Balança Eletrônica Capacidade Pesagem: 150 KG, Voltagem: 110/220 V, Características Adicionais: Digital , Tipo: Digital

| CNPJ | Razão Social do Fornecedor | Valor da Proposta Final |
|--------------------|---|-------------------------|
| 42.587.791/0001-48 | CSMED PRODUTOS MEDICO-HOSPITALARES LTDA | R\$ 66,84 |

VENCEDOR

Marca: INCOTERM

Fabricante: INCOTERM

Modelo: BC100

Descrição: Balança eletrônica - Balança Eletrônica Capacidade Pesagem: 150 KG, Voltagem: 110/220 V, Características Adicionais: Digital , Tipo: Digital

| Estado: | Cidade: | Endereço: | Nome de Contato: | Telefone: | Email: |
|---------|----------|-------------------------------|------------------|----------------|--------------------------------|
| PR | Curitiba | RUA GOUBER PINTO DIONISIO, 55 | Lucas | (41) 3042-0996 | vendas2@medicalprodutos.com.br |

| | | |
|--------------------|---|-----------|
| 42.650.279/0001-07 | LONDRIHOSP IMPORTACAO E EXPORTACAO DE PRODUTOS MEDICO HOSPITALARES EIRELI | R\$ 70,00 |
|--------------------|---|-----------|

Marca: GTECH

Fabricante: GTECH

Modelo: GLASS

Descrição: BALANÇA ELETRÔNICA ELETRÔNICA PORTÁTIL, CAPACIDADE DE 150 KG COM DIVISÕES DE 50 GRAMAS, MEDIDAS 30X40 CM, DISPLAY EM CRISTAL LIQUIDO COM 06 DÍGITOS, DESENVOLVIDA PARA SER TRANSPORTADA E COM PESO APROXIMADO DE 9 KG, DE ACORDO COM AS NORMAS DA ABNET E CERTIFICADA PELO INMETRO

| Estado: | Cidade: | Endereço: | Nome de Contato: | Telefone: | Email: |
|---------|----------|---------------------|------------------|----------------|------------------------------|
| PR | Londrina | R MARIA DONIAK, 133 | AMANDA | (43) 3339-1320 | londrihospcobranca@gmail.com |

| | | |
|--------------------|---|-----------|
| 41.818.340/0001-01 | CRM DISTRIBUIDORA MEDICAL HOSPITALAR LTDA | R\$ 89,67 |
|--------------------|---|-----------|

Marca: G-TECH

Fabricante: G-TECH

Modelo: S/N

Descrição: Balança Eletrônica Eletrônica Portátil, Capacidade De 150 Kg Com Divisões De 50 Gramas, Medidas 30X40 Cm, Display Em Cristal Líquido Com 06 Dígitos, Desenvolvida Para Ser Transportada E Com Peso Aproximado De 9 Kg, De Acordo Com As Normas Da Abnet E Certificada Pelo Inmetro

| Estado: | Cidade: | Endereço: | Telefone: | Email: |
|---------|----------------|--------------|--------------------------------|-----------------------------------|
| MG | Belo Horizonte | R LORCA, 297 | (31) 3567-7468/ (31) 3443-2150 | financeiro@crmdistrmedical.com.br |

| | | |
|--------------------|--------------------------------------|-----------|
| 49.535.491/0001-64 | F.COMM COMERCIO E DISTRIBUIDORA LTDA | R\$ 90,00 |
|--------------------|--------------------------------------|-----------|

Marca: WELMY

Fabricante: WELMY BALANÇAS

Modelo: W200 PORTATIL

Descrição: Balança eletrônica eletrônica portátil, capacidade de 200 kg com divisões de 50 gramas, medidas 39X34 cm, display em cristal líquido com 06 dígitos, desenvolvida para ser transportada e com peso aproximado de 9 kg, de acordo com as normas da ABNT e certificada pelo INMETRO. WELMY BALANÇAS W200 PORTATIL

Endereço:

| | | |
|--------------------|--------------------------------------|------------|
| 48.570.633/0001-61 | 48.570.633 JOSE LEONARDO DE OLIVEIRA | R\$ 300,00 |
|--------------------|--------------------------------------|------------|

Marca: G tech

Fabricante: G Tech

Modelo: Glass 10

Descrição: BALANÇA ELETRÔNICA ELETRÔNICA PORTÁTIL, CAPACIDADE DE 150 KG COM DIVISÕES DE 50 GRAMAS, MEDIDAS 30X40 CM, DISPLAY EM CRISTAL LIQUIDO COM 06 DÍGITOS, DESENVOLVIDA PARA SER TRANSPORTADA E COM PESO APROXIMADO DE 9 KG, DE ACORDO COM AS NORMAS DA ABNET E CERTIFICADA PELO INMETRO.

Endereço:



Relatório gerado no dia 17/10/2023 12:45:37 (IP: 45.185.159.166)

Código Validação: zx%2b6de13gaYh5qQPSfZkNAaWQlDeoySIHTAgEXH4gzkqHU8nPm6WA%3d%3d

http://www.bancodeprecos.com.br/CertificadoAutenticidade?token=zx%252b6de13gaYh5qQPSfZkNAaWQlDeoySIHTAgEXH4gzkqHU8nPm6WA%253d%253d

Lanne Teixeira da Silva G. rça!
Chefe do Setor de Compras FME
Portaria Interna Nº 014/2023

CNPJ Razão Social do Fornecedor Valor da Proposta Final
44.380.360/0001-31 ESPACO FOTO COMERCIO E SERVICO LTDA R\$ 180,00
VENCEDOR

Marca: kingston
Fabricante: Fabricante não informado
Descrição: MEMÓRIA EM CARTÃO MAGNÉTICO, CAPACIDADE MEMÓRIA 128 GB, TIPO CARTAO MICRO SD, USO INFORMÁTICA, APLICAÇÃO ARMAZENAR FOTOS, IMAGENS E DADOS, CARACTERÍSTICASADICIONAIS COM ADAPTADOR

Estado: Cidade: Endereço: Telefone: Email:
RJ Rio de Janeiro AV RIO BRANCO, 00156 (21) 6456-8435 mauriciogomesmacena@hotmail.com

Preço (Compras Governamentais) 2: Mediana das Propostas Finais R\$ 177,39

Inc. I Art. 5º da IN 65 de 07 de Julho de 2021

Órgão: CONSELHO REGIONAL DE FISIOTERAPIA E TERAPIA OCUPACIONAL DA 2ª REGIÃO/RJ Data: 08/02/2023 10:00
Objeto: A presente licitação visa a aquisição de diversos equipamentos para o parque tecnológico do crefito-2 e comunicação, (Computadores e Periféricos e audio visual) de acordo com as especificações técnicas e as condições constantes do Termo de Referência. Modalidade: Pregão Eletrônico
SRP: NÃO
Identificação: N°Pregão:62022 / UASG:389496
Lote/Item: 2/20
Ata: Link Ata
Descrição: Memória em cartão magnético - Memória Em Cartão Magnético Capacidade Memória: 128 GB, Tipo Cartao: Sdxc , Aplicação: Armazenamento De Dados , Características Adicionais: Velocidade De Leitura 170 Mb/S Adjudicação: 07/03/2023 11:58
Homologação: 13/03/2023 10:18
CatMat: 477785 - MEMÓRIA EM CARTÃO MAGNÉTICO Fonte: www.comprasgovernamentais.gov.br
Quantidade: 7
Unidade: Unidade
UF: RJ

CNPJ Razão Social do Fornecedor Valor da Proposta Final
34.069.697/0001-79 REANUDACION INFORMATICA TELECOMUNICACOES EIRELI R\$ 177,00

Marca: SanDisk
Fabricante: SanDisk
Modelo: Sandisk Extreme PRO SDXC UHS-1 4K Classe 10 U3 V30
Descrição: Sandisk Extreme PRO SDXC UHS-1 4K Classe 10 U3 V30 170mb/s - 128GB

Estado: Cidade: Endereço: Nome de Contato: Telefone: Email:
DF Brasília QUADRA QUADRA 4 LOTE, 53 CRISTIANE DE OLIVEIRA MIGUEL (45) 8828-7014 reanudacioninformatica@gmail.com

35.711.699/0001-82 R R G DOS SANTOS R\$ 177,00

Marca: SANDISK
Fabricante: SANDISK
Modelo: diversos
Descrição: Memória Em Cartão Magnético Capacidade Memória: 128 GB, Tipo Cartao: Sdxc , Aplicação: Armazenamento De Dados ,Características Adicionais: Velocidade De Leitura 170 Mb/S

Estado: Cidade: Endereço: Telefone: Email:
PE Petrolina R DA OFERENDA, 10 (87) 9144-9739 acrtecnologia@hotmail.com

31.371.075/0001-02 J M GOL COMERCIO REPRESENTACOES LTDA R\$ 177,39

Marca: SANDISK
Fabricante: SANDISK
Modelo: SANDISK
Descrição: CARTÃO DE MEMÓRIA 128GB 1. Tipo do Cartão: SDXC; 2. Velocidade de leitura: 170 MB/s; 3. Classe de velocidade: 10; a prova d'água; 4. Interface UHS-I; Velocidade de gravação: 90MB/s 5. Resolução máxima de vídeo: 4k;

Estado: Cidade: Endereço: Nome de Contato: Telefone: Email:
RJ Barra Mansa R MARIA IGNEZ MACHADO MELCHIOR, 268 Joubert (24) 3346-9680 jmgolnova@gmail.com



28.353.765/0001-24 S S PRO LTDA

R\$ 177,39

Marca: SANDISK
Fabricante: SANDISK
Modelo: SANDISK

Descrição: MEMÓRIA EM CARTÃO MAGNÉTICO, CAPACIDADE MEMÓRIA 128 GB, TIPO CARTAO SDXC, APLICAÇÃO ARMAZENAMENTO DE DADOS, CARACTERÍSTICAS ADICIONAIS VELOCIDADE DE LEITURA 170 MB/S

Estado: Cidade: Endereço: Nome de Contato: Telefone: Email:
PR Curitiba R GENERAL ARISTIDES ATHAYDE JUNIOR, 561 ANA FLAVIA (41) 99705-0177 sspro@gmail.com

24.284.710/0001-59 SISTEMICA SOLUCOES CORPORATIVAS EIRELI

R\$ 177,39

VENCEDOR

Marca: Sandisk
Fabricante: Sandisk
Modelo: SDXC 128GB

Descrição: Capacidade 128GB Classe 10 Tipo de Cartão Micro SDXC Velocidade de Leitura 170 MB/s Velocidade de Gravação 90 MB/s

Estado: Cidade: Endereço: Nome de Contato: Telefone: Email:
DF Brasília Q SHCS CR QUADRA 516 BLOCO B, 69 RITA (61) 3345-2857 sistematicitacoes@gmail.com

Preço (Compras Governamentais) 3: Mediana das Propostas Finais

R\$ 182,50

Inc. I Art. 5º da IN 65 de 07 de Julho de 2021

Órgão: Governo do Estado de Mato Grosso
ministério público do estado do mato grosso
Objeto: REGISTRO DE PREÇOS PARA FUTURA E EVENTUAL AQUISIÇÃO DE MATERIAL DE CONSUMO DE TECNOLOGIA DO MINISTÉRIO PÚBLICO DO ESTADO DE MATO GROSSO, DE ACORDO COM AS CONDIÇÕES, ESPECIFICAÇÕES e QUANTIDADES DESCRITAS NO TERMO DE REFERÊNCIA – ANEXO I DO EDITAL..
Descrição: Memória em cartão magnético - Memória Em Cartão Magnético Capacidade Memória: 128 GB, Tipo Cartao: Micro Sd , Uso: Informática , Aplicação: Armazenar Fotos, Imagens E Dados , Características Adicionais: Com Adaptador
CatMat: 453635 - MEMÓRIA EM CARTÃO MAGNÉTICO
Data: 08/02/2023 09:30
Modalidade: Pregão Eletrônico
SRP: SIM
Identificação: N°Pregão:82023 / UASG:926625
Lote/Item: /23
Ata: Link Ata
Adjudicação: 06/06/2023 20:19
Homologação: 12/06/2023 15:25
Fonte: www.comprasgovernamentais.gov.br
Quantidade: 50
Unidade: Unidade
UF: MT

CNPJ Razão Social do Fornecedor

Valor da Proposta Final

00.551.775/0001-55 DI COMERCIO E SERVICOS LTDA

R\$ 116,00

VENCEDOR

Marca: SANDISK ULTRA 100MB

Fabricante: SANDISK ULTRA 100MB MICRO

Modelo: MICRO C/ADAPTADOR SDSQUNR-128G-GN3MA

Descrição: Descrição: Memória Em Cartão Magnético Capacidade Memória: 128 GB, Tipo Cartao: Micro Sd , Uso: Informática , Aplicação: Armazenar Fotos, Imagens E Dados , Características Adicionais: Com Adaptador 'Cartão de memória Micro SD Classe 30 U3 de 128 GB'

Estado: Cidade: Endereço: Nome de Contato: Telefone: Email:
MT Cuiabá AV CARMINDO DE CAMPOS, 856 DALMO (65) 3618-3944 dalmojr@multifone.com.br

13.201.732/0001-91 LICITAMAI COMERCIO E SERVICOS EIRELI

R\$ 143,19

Marca: SANDISK
Fabricante: SANDISK
Modelo: EXTREME 128GB

Descrição: Cartão de Memória MicroSD Classe 30 U3 de 128gb - Formato microSDXC; Capacidade de armazenamento de 128GB; Classificação de desempenho Classe 30 U3 ou superior, Acompanhar adaptador SD; Desempenho: leitura de 160MB/s ou superior, gravação de 90MB/s ou superior; Deve estar de acordo com a diretiva RoHS Compliant; Garantia pelo fabricante de 1 ano ou superior, a contar da data de entrega do item; Não serão aceitos produtos remanufaturados.

Estado: Cidade: Endereço: Telefone: Email:
MT Várzea Grande R DOUTOR MANOEL VARGAS (LOT GOV J FRAGELLI), 316 (65) 2129-5857 licita@licitamais.cuiaba.br



| CNPJ | Razão Social do Fornecedor | Valor da Proposta Final |
|--------------------|--------------------------------|-------------------------|
| 44.532.872/0001-76 | GOLD LICITACAO E COBRANCA LTDA | R\$ 180,00 |

Marca: Netac

Fabricante: Netac

Modelo: Netac

Descrição: MEMÓRIA EM CARTÃO MAGNÉTICO, CAPACIDADE MEMÓRIA 128 GB, TIPO CARTAO MICRO SD, USO INFORMÁTICA, APLICAÇÃO ARMAZENAR FOTOS, IMAGENS E DADOS, CARACTERÍSTICAS ADICIONAIS COM ADAPTADOR

Estado: PR Cidade: Curitiba Endereço: AVENIDA DA INTEGRACAO, 712 Telefone: (41) 8847-1991 Email: fiscal@lopesservicosadm.com.br

| | | |
|--------------------|---|------------|
| 29.391.476/0001-82 | HMA COMERCIO E ATACADISTA DE PRODUTOS DE INFORMATICA E ELETROELETRONICOS LTDA | R\$ 185,00 |
|--------------------|---|------------|

Marca: LEXAR

Fabricante: LEXAR U3 1066X 128GB

Modelo: LEXAR U3 1066X 128GB

Descrição: Memória em cartão magnético - Memória Em Cartão Magnético Capacidade Memória: 128 GB, Tipo Cartao: Micro Sd , Uso: Informática , Aplicação: Armazenar Fotos, Imagens E Dados , Características Adicionais: Com Adaptador

Estado: PB Cidade: Conde Endereço: ROD BR 101 KM 101, S/N Nome de Contato: MANUELA Telefone: (81) 3033-0070 Email: licitacao@hmaserv.com.br

| | | |
|--------------------|-----------------------------|------------|
| 26.267.358/0001-79 | UNIVERSO DA SUBLIMACAO LTDA | R\$ 200,00 |
|--------------------|-----------------------------|------------|

Marca: Kingston / Multilase

Fabricante: Kingston / Multilase

Modelo: PENDRIVE

Descrição: Memória Em Cartão Magnético Capacidade Memória: 128 GB, Tipo Cartao: Micro Sd , Uso: Informática , Aplicação: Armazenar Fotos, Imagens E Dados , Características Adicionais: Com Adaptador

Endereço:

| | | |
|--------------------|-----------------------------|------------|
| 46.163.583/0001-72 | COMPUTECH EQUIPAMENTOS LTDA | R\$ 380,00 |
|--------------------|-----------------------------|------------|

Marca: SANDISK

Fabricante: SANDISK

Modelo: SDSQXCD-128G-GN6MA

Descrição: Memória em cartão magnético - Memória Em Cartão Magnético Capacidade Memória: 128 GB, Tipo Cartao: Micro Sd , Uso: Informática , Aplicação: Armazenar Fotos, Imagens E Dados , Características Adicionais: Com Adaptador

Estado: SC Cidade: Modelo Endereço: R NEREU RAMOS, 2454 Nome de Contato: FELIPE Telefone: (49) 9836-2790 Email: cotacao@hatech.tech.br

Item 6: FLASH FOTOGRÁFICO

Preço Estimado: R\$ 960,33 (un) Percentual: - Preço Estimado Calculado: R\$ 960,33 Média dos Preços Obtidos: R\$ 960,33

| Quantidade | Descrição | Observação |
|------------|---|------------|
| 1 UND | FLASH FOTOGRÁFICO SEM FIO YN600EX-RT II COM METSRE ÓPTICO E TT HSS-600EX – RT COM DIFUSOR | |
| | Preço Site de Domínio Amplo 1 | R\$ 873,00 |

Inc: III Art. 5º da IN 65 de 07 de Julho de 2021

Site: Mercado Livre

Produto: Flash Speedlite Yongnuo Yn 600ex-rt ii + Difusor

Descrição: Anexo 4

Data/Hora Inclusão: 11/10/2023 12:15:57

CNPJ: 03.007.331/0001-41

Telefone:

Url: https://produto.mercadolivre.com.br/MLB-1312751927-flash-speedlite-yongnuo-yn-600ex-rt-ii-difusor-_JM?matl_tool=18956390&utm_source=google_shopping&utm_medium=organic



Relatório gerado no dia 17/10/2023 12:45:37 (IP: 45.185.159.166)

Código Validação: zx%2b6de13gaYh5qQPSfZkNAaWQiDeoySfHTAgEXH4gzkqHU8nPtm6WA%3d%3d

<http://www.bancodeprecos.com.br/CertificadoAutenticidade?token=zx%252b6de13gaYh5qQPSfZkNAaWQiDeoySfHTAgEXH4gzkqHU8nPtm6WA%253d%253d>

Liane Teófilo da Silva Gonçal.
Chefe do Setor de Compras-SEMEI,
Portaria Interna Nº 014/2023

Preço Site de Domínio Amplo 2

R\$ 909,00

Inc. III Art. 5º da IN 65 de 07 de Julho de 2021

Site: Mercado Livre

Produto: Flash Yongnuo Yn 600ex Rt II Speedlite Para Canon

Descrição: Anexo 5

Data/Hora Inclusão: 11/10/2023 12:17:22

CNPJ: 03.007.331/0001-41

Telefone:

Url: https://produto.mercadolivre.com.br/MLB-907518361-flash-yongnuo-yn-600ex-rt-ii-speedlite-para-canon-_JM?matt_tool=18956390&utm_source=google_shopping&utm_medium=organic

Preço Site de Domínio Amplo 3

R\$ 1.099,00

Inc. III Art. 5º da IN 65 de 07 de Julho de 2021

Site: Mercado Livre

Produto: Flash Yongnuo Yn 600 Ex Rt II P/ Canon+rebatedor+difusor

Descrição: Anexo 6

Data/Hora Inclusão: 11/10/2023 12:18:06

CNPJ: 03.007.331/0001-41

Telefone:

Url: https://produto.mercadolivre.com.br/MLB-2729220990-flash-yongnuo-yn-600-ex-rt-ii-p-canonrebatedordifusor-_JM?matt_tool=18956390&utm_source=google_shopping&utm_medium=organic

Item 7: FOCO CIRURGICO- PEDESTAL:

Preço Estimado: R\$ 4.003,00 (un)

Percentual: -

Preço Estimado Calculado: R\$ 4.003,00

Média dos Preços Obtidos: R\$ 4.003,00

| Quantidade | Descrição | Observação |
|------------|---|------------|
| 1 UND | FOCO CIRURGICO- PEDESTAL · 24 LED'S · 40.000 LUX · 38 CM DE CÚPULA · MANOPLA AUTOCLAVÁVEL EM ALUMÍNIO ANODIZADO · ARTICULAÇÃO NOS 3 EIXOS · BIVOLT AUTOMÁTICO · CONTROLE DE LUMINOSIDADE · VIDA ÚTIL +/- 20 MIL HORAS · USO EXCLUSIVO VETERINÁRIO | |

Preço (Outros Entes Públicos) 1: Mediana das Propostas Finais

R\$ 3.750,00

Inc. II Art. 5º da IN 65 de 07 de Julho de 2021

Órgão: Prefeitura Municipal de Cosmópolis

Objeto: Registro de Preços para Bens ou Serviços Comuns

Descrição: FOCO CIRÚRGICO DUPLO LED 24 LEDS - TETO OU PAREDE - FOCO CIRÚRGICO DUPLO LED 24 LEDS - TETO OU PAREDE

Data: 25/08/2023 11:56

Modalidade: Pregão (Setor público)

SRP: SIM

Identificação: 000081_2023

Lote/Item: 1/1

Ata: N/A

Fonte: www.bbmnetlicitacoes.com.br

Quantidade: 1

Unidade: Unidade

UF: SP

| CNPJ | Razão Social do Fornecedor | Valor da Proposta Final |
|--------------------|-------------------------------|-------------------------|
| 08.734.023/0001-31 | E L MACHADO MEDICAMENTOS LTDA | R\$ 3.750,00 |
| *VENCEDOR* | | |

Marca: DELTA LIFE

Fabricante: Fabricante não informado

Descrição: Descrição não informada

Endereço:



Relatório gerado no dia 17/10/2023 12:45:37 (IP: 45.185.159.166)
 Código Validação: zx%2b6de13gaYh5qQPSfZkNAaWQiDeoySfHTAgEXH4gzqkHU8nPtm6WA%3d%3d
<http://www.bancodeprecos.com.br/CertificadoAutenticidade?token=zx%2b6de13gaYh5qQPSfZkNAaWQiDeoySfHTAgEXH4gzqkHU8nPtm6WA%3d%3d>

Lane Teixeira da Silva Goncal
 Chefe do Setor de Compras-SEHEI
 Portaria Interaja nº 014/2023

Preço (Outros Entes Públicos) 2: Mediana das Propostas Finais

R\$ 4.410,00

Inc. II Art. 5º da IN 65 de 07 de Julho de 2021

Órgão: MUNICÍPIO DE GUARAÇÁ
 Objeto: Aquisição de equipamentos permanentes para a Secretaria de Saúde
 Descrição: FOCO 12 LEDS PEDESTAL VETERINARIO - FOCO 12 LEDS PEDESTAL VETERINARIO

Data: 29/06/2023 00:00
 Modalidade: DISPENSA
 SRP: NÃO
 Identificação: 00007623
 Lote/Item: 1/5
 Ata: N/A
 Fonte: 138.97.39.14:5656/Transparencia/
 Quantidade: 1
 Unidade: UN
 UF: SP

| CNPJ | Razão Social do Fornecedor | Valor da Proposta Final |
|--------------------|--|-------------------------|
| 04.879.401/0001-14 | ARAÇA PROLAB PRODUTOS PARA LABORATORIOS EIRELI | R\$ 4.410,00 |

VENCEDOR

Marca: Marca não informada
 Fabricante: Fabricante não informado
 Descrição: Descrição não informada

| Estado: | Cidade: | Endereço: | Nome de Contato: | Telefone: | Email: |
|---------|-----------|-----------------|------------------|----------------|----------------------------|
| SP | Araçatuba | R COROADOS, 501 | RENATA | (18) 3117-5278 | cotacao@aracaprolab.com.br |

Preço (Outros Entes Públicos) 3: Mediana das Propostas Finais

R\$ 3.849,00

Inc. II Art. 5º da IN 65 de 07 de Julho de 2021

Órgão: Prefeitura Municipal de Pouso Alegre
 Prefeitura Municipal de Pouso Alegre
 Objeto: Aquisição de equipamentos médicos hospitalares de uso veterinário para o centro de bem estar animal .
 Descrição: FOCO CIRÚRGICO VETERINÁRIO DL4000 12 LEDS PEDESTAL FOCO CIRÚRGICO VETERINÁRIO MÓVEL 12 LEDS 12 LUZES DE LED - DOIS TIPOS DE LUZ: BRANCO FRIO E BRANCO QUENTE - BAIXO CONSUMO - AJUSTE DA LUZ - MANOPLA AUTOLAVÁVEL - 6 LEDS LUZ BRANCA - 6 LEDS LUZ AMARELA - T - FOCO CIRÚRGICO VETERINÁRIO DL4000 12 LEDS PEDESTAL FOCO CIRÚRGICO VETERINÁRIO MÓVEL 12 LEDS 12 LUZES DE LED - DOIS TIPOS DE LUZ: BRANCO FRIO E BRANCO QUENTE - BAIXO CONSUMO - AJUSTE DA LUZ - MANOPLA AUTOLAVÁVEL - 6 LEDS LUZ BRANCA - 6 LEDS LUZ AMARELA - TOTAL CONTROLE DE LUMINOSIDADE E TONALIDADE - DIÂMETRO DA CÚPULA: 200MM - TEMPERATURA DA COR: 3.200°K / 4.200°K +/- 200°K - LEDS: 12 POR CÚPULA - VIDA ÚTIL: +/- 20MIL HORAS - ALIMENTAÇÃO: 110V GARANTIA DE 1 ANO PARA O EQUIPAMENTO DE 6 MESES PARA OS ACESSÓRIOS DIRETO COM O FABRICANTE.

Data: 28/02/2023 14:33
 Modalidade: Pregão
 SRP: NÃO
 Identificação: 224447
 Lote/Item: 1/9
 Ata: Link Ata
 Fonte: www.portaldecompraspublicas.com.br
 Quantidade: 2
 Unidade: UN
 UF: MG

| CNPJ | Razão Social do Fornecedor | Valor da Proposta Final |
|--------------------|----------------------------|-------------------------|
| 05.523.731/0001-35 | V.L. FUZETI - COMERCIAL | R\$ 3.650,00 |

VENCEDOR

Marca: DELTALIFE
 Fabricante: DELTALIFE
 Modelo: Foco Cirúrgico Bicolor 12 LEDs
 Descrição: Descrição não informada

| Estado: | Cidade: | Endereço: | Telefone: | Email: |
|---------|-----------|------------------------|----------------|--------------------------|
| PR | Apucarana | AV ESPIRITO SANTO, 570 | (43) 3034-3475 | comercial@morimed.com.br |

| CNPJ | Razão Social do Fornecedor | Valor da Proposta Final |
|--------------------|--|-------------------------|
| 31.737.518/0001-36 | OMEGA COMERCIAL DE EQUIPAMENTOS EIRELI | R\$ 3.699,88 |

Marca: Marca não informada
 Fabricante: Fabricante não informado
 Descrição: Descrição não informada

| Estado: | Cidade: | Endereço: | Nome de Contato: | Telefone: | Email: |
|---------|----------|---------------------------------|------------------|----------------|------------------------------|
| PR | Curitiba | R GOVERNADOR JORGE LACERDA, 241 | LUCAS | (41) 9728-6191 | omega@comercialomega.com.com |



Relatório gerado no dia 17/10/2023 12:45:37 (IP: 45.185.159.166)
 Código Validação: zx%2b6de13gaYh5qQPSfZkNAaWQIDeoySIHTAgEXH4gzqkHU8nPtm6WA%3d%3d
<http://www.bancodeprecos.com.br/CertificadoAutenticidade?token=zx%2b6de13gaYh5qQPSfZkNAaWQIDeoySIHTAgEXH4gzqkHU8nPtm6WA%253d%253d>

29 / 75

Lanne Teixeira da Silva Gonçalves
 Chefe do Setor de Compras-SEMEIA
 Portaria Interna Nº 011/2023

| | | |
|--------------------|-------------------------------|-------------------------|
| CNPJ | Razão Social do Fornecedor | Valor da Proposta Final |
| 09.263.279/0001-70 | AUGUSTO CESAR MAKOUL GASPERIN | R\$ 3.799,99 |

Marca: Marca não informada
 Fabricante: Fabricante não informado
 Descrição: Descrição não informada

| | | | | | |
|---------|----------|----------------------------|------------------|----------------|----------------------------|
| Estado: | Cidade: | Endereço: | Nome de Contato: | Telefone: | Email: |
| PR | Curitiba | R FERNANDES DE BARROS, 525 | Augusto | (41) 3026-3182 | atendimento.gmtp@gmail.com |

| | | |
|--------------------|--|--------------|
| 18.258.209/0001-15 | CIRURGICA CERON IMPORTADORA E EXPORTADORA DE EQUIPAMENTOS HOSPITALARES E VETERINARIOS LTDA | R\$ 3.849,00 |
|--------------------|--|--------------|

Marca: Marca não informada
 Fabricante: Fabricante não informado
 Descrição: Descrição não informada

| | | | | | |
|---------|---------|--------------------------------|------------------|----------------|---------------------------------|
| Estado: | Cidade: | Endereço: | Nome de Contato: | Telefone: | Email: |
| SC | Palhoça | R ALBERTO LAUREANO HENRICH, 50 | CAMILA | (48) 3342-0121 | comercial@cirurgicaceron.com.br |

| | | |
|--------------------|--|--------------|
| 33.813.237/0001-40 | REZENDE INDUSTRIA FABRICACAO E ASSISTENCIA TECNICA HOSPITALAR LTDA | R\$ 3.850,00 |
|--------------------|--|--------------|

Marca: Marca não informada
 Fabricante: Fabricante não informado
 Descrição: Descrição não informada

| | | | | |
|---------|------------|-----------------------|----------------|-----------------------|
| Estado: | Cidade: | Endereço: | Telefone: | Email: |
| PR | Lunardelli | R ESPIRITO SANTO, 183 | (43) 3478-1363 | equiparpr@hotmail.com |

| | | |
|--------------------|---|--------------|
| 32.830.196/0001-38 | EVOLUCAO VET EQUIPAMENTOS VETERINARIOS - EIRELI | R\$ 5.000,00 |
|--------------------|---|--------------|

Marca: Marca não informada
 Fabricante: Fabricante não informado
 Descrição: Descrição não informada

| | | | | | |
|---------|-----------|-----------------------------|------------------|----------------|------------------------------|
| Estado: | Cidade: | Endereço: | Nome de Contato: | Telefone: | Email: |
| SP | São Paulo | RUA VICENTE DE CARVALHO, 77 | Gustavo | (11) 2366-5492 | licitacao@evolucaovet.com.br |

| | | |
|--------------------|---|---------------|
| 34.055.837/0001-50 | CIRURGICAS MULLET IMPORTADORA E EXPORTADORA DE EQUIPAMENTOS HOSPITALARES E ODONTOLOGICOS EIRELI | R\$ 15.000,00 |
|--------------------|---|---------------|

Marca: Marca não informada
 Fabricante: Fabricante não informado
 Descrição: Descrição não informada

| | | | | | |
|---------|--------------|--------------------------|------------------|----------------|--------------------------|
| Estado: | Cidade: | Endereço: | Nome de Contato: | Telefone: | Email: |
| SC | Águas Mornas | R PEDRO JOSE GARCIA, 181 | SUZANO | (48) 3086-2251 | mulletcomercio@gmail.com |

Item 8: GIROFLEX GIROLED SINALIZADOR LED BARRA VIATURA COM SIRENE

Preço Estimado: R\$ 1.447,16 (un) Percentual: - Preço Estimado Calculado: R\$ 1.447,16 Média dos Preços Obtidos: R\$ 1.447,16

| Quantidade | Descrição | Observação |
|------------|---|------------|
| 1 UND | GIROFLEX GIROLED SINALIZADOR LED BARRA VIATURA COM SIRENE COM 15 BLOCOS ÓTICOS DE 3LEDS DE 1W DE POTÊNCIA 5 TIPOS DIFERENTES DE EFEITOS LUMINOSOS QUE IRÃO LHE FORNECER UMA SINALIZAÇÃO DE ALTO NIMPACTO. COMPRIMENTO: 1100MM. LARGURA: 230MM. BORRACHA DE VEDAÇÃO TRIPLA, COM PALHETAS QUE NÃO PERMITEM A ENTRADA D'ÁGUA NO SEU SINALIZADOR. | |

Preço Site de Domínio Amplo 1 R\$ 1.381,38

inc. III Art. 5º da IN 65 de 07 de Julho de 2021

Site: Giroleds

Produto: Giroled Giroflex Sinalizador Barra 1.20M. 12Vcc/24Vcc-Cor Bicolor.veja o Vídeo

Descrição: Anexo 7

Data/Hora Inclusão: 13/10/2023 14:35:35

CNPJ:

Telefone:



Relatório gerado no dia 17/10/2023 12:45:37 (IP: 45.185.159.166)
 Código Validação: zx%2b6de13gaYh5qQPSIZkNAaWQiDeoySIHTAgEXH4gzkqHU8nPtm6WA%3d%3d
<http://www.bancodeprecos.com.br/CertificadoAutenticidade?token=zx%252b6de13gaYh5qQPSIZkNAaWQiDeoySIHTAgEXH4gzkqHU8nPtm6WA%253d%253d%253d>

Luana Teixeira da Silva Goncalves
 Chefe do Setor de Compras-SE 002.75
 Portaria Interna nº 014/2023

Url: <https://www.giroleds.com.br/produto/giroflex-giroled-barra-1-20mt/giroled-giroflex-sinalizador-barra-1-20m-12vcc-24vcc-cor-bicolor-veja-o-video?srsId=AfmBOoR-SeBEzX3XpIGxuV4ZJnnFoqkge52T0U50BruKnmcJOLu7pA5kM>

Preço Site de Domínio Amplo 2

R\$ 1.381,38

Inc. III Art. 5º da IN 65 de 07 de Julho de 2021

Site: Giroleds

Produto: Giroled Giroflex Sinalizador Vermelho Barra 1.20M. 12Vcc/24Vcc.veja o Vídeo

Descrição: Anexo 8

Data/Hora Inclusão: 13/10/2023 14:35:43

CNPJ:

Telefone:

Url: <https://www.giroleds.com.br/produto/giroflex-giroled-barra-1-20mt/giroled-giroflex-sinalizador-vermelho-barra-1-20m-12vcc-24vcc-veja-o-video-1?srsId=AfmBOoqz4g28t-IEVvcn4unNeZRa8vUzLtEnKQyPcQIO2q2d89mjGIYW48>

Preço Site de Domínio Amplo 3

R\$ 1.578,72

Inc. III Art. 5º da IN 65 de 07 de Julho de 2021

Site: Giroleds

Produto: Giroled Giroflex Sinalizador Barra 1.20M. Led Lateral 12Vcc/24Vcc Bicolor.veja o Vídeo

Descrição: Anexo 9

Data/Hora Inclusão: 13/10/2023 14:35:46

CNPJ:

Telefone:

Url: https://www.giroleds.com.br/produto/giroflex-giroled-barra-1-20mt/giroled-giroflex-sinalizador-barra-1-20m-led-lateral-12vcc-24vcc-bicolor-veja-o-video?srsId=AfmBOorl63z0ncS4c5aDkN3l3fY_7LduK-hETy1Y0n7EmI4MpLx7u7CPHSI

Item 9: GPS PORTÁTIL - TOUCH SCREEN

Preço Estimado: R\$ 3.464,32 (un)

Percentual: -

Preço Estimado Calculado: R\$ 3.464,32

Média dos Preços Obtidos: R\$ 3.464,32

| Quantidade | Descrição | Observação |
|------------|---|------------|
| 6 UND | GPS PORTÁTIL - TOUCH SCREEN - MIL-STD 810 PARA TÉRMICA, CHOQUE, ÁGUA E VIBRAÇÃO - SENSORES ABC E VÁRIAS REDES GNSS - BATERIA DE ÍONS DE LÍTIO - ROBUSTO DE 5" | |

Preço (Outros Entes Públicos) 1: Mediana das Propostas Finais

R\$ 3.490,00

Inc. II Art. 5º da IN 65 de 07 de Julho de 2021

Órgão: FUNDO MUNICIPAL DE SAÚDE

Data: 02/06/2023 00:00

Objeto: AQUISIÇÃO DE IMPRESSORA E GPS PORTÁTIL

Modalidade: DISPENSA

Descrição: GPS PORTÁTIL - GPS PORTÁTIL

SRP: NÃO

Identificação: 00010323

Lote/Item: 1/1

Ata: N/A

Fonte: 187.19.49.2:8079/Transparencia/

Quantidade: 1

Unidade: UNID

UF: RJ

CNPJ

Razão Social do Fornecedor

Valor da Proposta Final



Relatório gerado no dia 17/10/2023 12:45:37 (IP: 45.185.159.166)

Código de Validação: zx%2b6de13gaYh5qQPSIZkNAaWQIDeoySfHTAgEXH4gzkqHU8nPtm6WA%3d%3d

<http://www.bancodeprecos.com.br/CertificadoAutenticidade?token=zx%252b6de13gaYh5qQPSIZkNAaWQIDeoySfHTAgEXH4gzkqHU8nPtm6WA%253d%253d>

Luane Teixeira da Silva Geral
Chefe do Setor de Compras-SEMEI
Portaria Interna nº 014/2023

| CNPJ | Razão Social do Fornecedor | | | | | Valor da Proposta Final |
|--------------------------------------|--------------------------------------|-------------------|------------------|----------------|----------------------------|-------------------------|
| 39.234.604/0001-38 | OFFICE PAPER COMERCIO DE PAPEIS LTDA | | | | | R\$ 3.490,00 |
| *VENCEDOR* | | | | | | |
| Marca: Marca não informada | | | | | | |
| Fabricante: Fabricante não informado | | | | | | |
| Descrição: Descrição não informada | | | | | | |
| Estado: | Cidade: | Endereço: | Nome de Contato: | Telefone: | Email: | |
| RJ | São Fidélis | R GUARACIABA, 250 | Carlos | (22) 2758-1447 | officepaper01@yahoo.com.br | |

Preço (Outros Entes Públicos) 2: Mediana das Propostas Finais R\$ 3.490,00
 Inc: II Art. 5º da IN 65 de 07 de Julho de 2021

Órgão: FUNDO MUNICIPAL DE HABITAÇÃO E INTERESSE SOCIAL
 Objeto: AQUISIÇÃO DE IMPRESSORA E GPS PORTÁTIL
 Descrição: GPS PORTÁTIL - GPS PORTÁTIL

Data: 02/06/2023 00:00
 Modalidade: DISPENSA
 SRP: NÃO
 Identificação: 00010323
 Lote/Item: 1/1
 Ata: N/A
 Fonte: 187.19.49.2:8079/Transparencia/
 Quantidade: 1
 Unidade: UNID
 UF: RJ

| CNPJ | Razão Social do Fornecedor | | | | | Valor da Proposta Final |
|--------------------------------------|--------------------------------------|-------------------|------------------|----------------|----------------------------|-------------------------|
| 39.234.604/0001-38 | OFFICE PAPER COMERCIO DE PAPEIS LTDA | | | | | R\$ 3.490,00 |
| *VENCEDOR* | | | | | | |
| Marca: Marca não informada | | | | | | |
| Fabricante: Fabricante não informado | | | | | | |
| Descrição: Descrição não informada | | | | | | |
| Estado: | Cidade: | Endereço: | Nome de Contato: | Telefone: | Email: | |
| RJ | São Fidélis | R GUARACIABA, 250 | Carlos | (22) 2758-1447 | officepaper01@yahoo.com.br | |

Preço (Outros Entes Públicos) 3: Mediana das Propostas Finais R\$ 3.412,95
 Inc: II Art. 5º da IN 65 de 07 de Julho de 2021

Órgão: MUNICÍPIO DE MIRANTE DA SERRA/RO
 Objeto: Contratação de empresa especializada para Eventual, Futura e se necessário fornecimento de Material Permanente, Moveis, Eletroeletrônicos, eletrodomésticos e outros, mediante registro de preços com validade da Ata de 12 (doze) meses, para atendimento das necessidades dos setores do Poder Executivo do Município de Mirante da Serra/RO, devidamente autorizado por meio do Ofício Circular 010/SEMUG/DL/CRP/2023, conforme especificações constantes no Termo de referência e demais anexos deste edital.
 Descrição: GPS PORTÁTIL Especificações mínimas do produto: Mapa TopoActive América do Sul; Receptor de alta sensibilidade com antena de Hélix Quádrupla e suporte Multi-Gnss (Gps - GPS PORTÁTIL Especificações mínimas do produto: Mapa TopoActive América do Sul; Receptor de alta sensibilidade com antena de Helix Quádrupla e suporte Multi-Gnss (Gps, Glonass e Galileo) e bússola de 3 eixos com altímetro barométrico, Conectividade sem fio via tecnologia BLUETOOTH; Possibilita a adição de mapas com 8 GB de memória incorporada e entrada para cartão microSDTM (não incluso) permitindo expandir o armazenamento; Utilização através de botões; Resistente a Água; Tela Colorida de 2.6" (medida aproximada), Pré-Carregado com Mapas Topoactive da América do Sul, contando com E Câmera de 8mp de foco automatico; Vida útil da bateria (2 pilhas AA (não inclusas)) até 16 horas em modo GPS; Acompanha 1 Cabo de dados e manual; Garantia mínima de 03 meses.

Data: 30/03/2023 10:01
 Modalidade: PREGÃO ELETRÔNICO
 SRP: SIM
 Identificação: 58853
 Lote/Item: 14/14
 Ata: Link Ata
 Fonte: licitnet.com.br
 Quantidade: 14
 Unidade: Unid.
 UF: RO



| CNPJ | Razão Social do Fornecedor | Valor da Proposta Final |
|--|--|--|
| 31.455.241/0001-59 *VENCEDOR* | M. PICIANI PAZINATO COMERCIO DE MATERIAIS ELETRONICOS EIRELI | R\$ 3.090,00 |
| Marca: Marca não informada Fabricante: Fabricante não informado Descrição: Descrição não informada | | |
| Estado: PR | Cidade: Maringá | Endereço: RUA FRANCISCO BARBOSA DO AMARAL, 452 |
| | | Telefone: (44) 3020-3041 |
| | | Email: m.picianipazinato@hotmail.com |
| 84.558.808/0001-89 | AMERICA COMERCIO DE PRODUTOS PARA INFORMATICA LTDA | R\$ 3.199,00 |
| Marca: Marca não informada Fabricante: Fabricante não informado Descrição: Descrição não informada | | |
| Estado: RO | Cidade: Cacoal | Endereço: R RIO BRANCO, 1584 |
| | | Telefone: (69) 8461-0221 |
| 18.107.742/0001-86 | GIOVANI LEITE CABRAL 86219120230 | R\$ 3.626,90 |
| Marca: Marca não informada Fabricante: Fabricante não informado Descrição: Descrição não informada | | |
| Estado: RO | Cidade: Mirante da Serra | Endereço: AV GETULIO VARGAS, 2401 |
| | | Telefone: (69) 3463-2967 |
| | | Email: giovanilcms@hotmail.com |
| 05.255.167/0001-17 | V. S. DOS SANTOS LIVRARIA E PAPELARIA | R\$ 5.000,00 |
| Marca: Marca não informada Fabricante: Fabricante não informado Descrição: Descrição não informada | | |
| Estado: RO | Cidade: Ariquemes | Endereço: R CACOAL, 2432 |
| | | Nome de Contato: VALQUIRIA SOUZA DOS SANTOS |
| | | Telefone: (69) 3536-6063 |
| | | Email: vscolp@hotmail.com |

Item 10: LANTERNA HOLOFOTE LED

Preço Estimado: R\$ 320,71 (un) Percentual: - Preço Estimado Calculado: R\$ 320,71 Média dos Preços Obtidos: R\$ 320,71

| Quantidade | Descrição | Observação |
|------------|---|------------|
| 12 UND | LANTERNA HOLOFOTE LED T6, USB RECARREGÁVEL COM 3000 LÚMENS E LANTERNA TÁTICA RESISTENTE À ÁGUA IP65 - REC ARREGÁVEL - 5 MODOS DE LUZ - 3000 LUMENS PRODUZ UM FEIXE INTENSO DE ATÉ 600 METROS. - EXIBIÇÃO DE ENERGIA E À PROVA D'ÁGUA): EXISTEM QUATRO LUZES INDICADORAS ACIMA DO BOTÃO DA LANTERNA, VOCÊ PODE SABER O STATUS DE E NERGIA A QUALQUER MOMENTO E LEMBRAR DE CARREGAR A TEMPO. CLASSIFICAÇÃO IP65 À PROVA D'ÁGUA - ESTROBOSCÓ PICO, QUINTO CLIQUE É SOS | |

Preço (Compras Governamentais) 1: Mediana das Propostas Finais

R\$ 242,15

Insc: 1 Art. 5º da IN 65 de 07 de Julho de 2021

| | |
|--|--|
| Órgão: MINISTÉRIO DA DEFESA | Data: 11/07/2023 10:00 |
| Comando do Exército | Modalidade: Pregão Eletrônico |
| Comando Militar do Sul | SRP: SIM |
| 5ª Região Militar | Identificação: N°Pregão:202022 / UASG:160450 |
| 14ºRegimento de Cavalaria Mecanizado | Lote/Item: /14 |
| Objeto: Aquisição de materiais de consumo em geral. | Ata: Link Ata |
| Descrição: Lanterna elétrica - Material: Plástico Abs Reforçado, Lente Policarbonato Resist. | Fonte: www.comprasgovernamentais.gov.br |
| Tipo Foco: Holofote, Tipo Bateria: Recarregável, Tensão Nominal: 110 V, | Quantidade: 50 |
| Quantidade Lâmpadas: 18 UN, Tipo Lâmpada: Led, | Unidade: Unidade |
| CatMat: 439324 - LANTERNA ELÉTRICA | UF: SC |



Relatório gerado no dia 17/10/2023 12:45:37 (IP: 45.185.159.166)
 Código Validação: zx%2b6de13gaYh5qQPSfZkNAaWQIDeoySfHTAgEXH4gzkqHU8nPtm6WA%3d%3d
<http://www.bancodeprecos.com.br/CertificadoAutenticidade?token=zx%252b6de13gaYh5qQPSfZkNAaWQIDeoySfHTAgEXH4gzkqHU8nPtm6WA%253d%253d>

Lanne Teixeira da Silva G. nec. 33 / 75
 Chefe do Setor de Compras SEMT
 Portaria Interna Nº 014/2023

| CNPJ | Razão Social do Fornecedor | Valor da Proposta Final |
|---|---|--|
| 21.849.320/0001-90 *VENCEDOR* | ADRIANA CEVE COMERCIO DE PRODUTOS DIVERSOS | R\$ 189,90 |
| Marca: B-MAX Fabricante: B-MAX Modelo: TD-6000A Descrição: LANTERNA ELÉTRICA: Lanterna de mão recarregável tipo LED holofote, potência mínimo equivalente a 2.000 lumens e 30 W, recarregável em 220 V, resistente a água, com alça e cordão de transporte Marca/Fabricante: TD-6000A/ B-MAX | | |
| Estado: PR | Cidade: Piraquara | Endereço: ROD JOAO LEOPOLDO JACOMEL, 290 |
| | Nome de Contato: ADRIANA | Telefone: (41) 3113-2334 |
| | Email: pclnegocios@pclnegocios.com.br | |
| 41.406.069/0001-05 | ARMA DEFENSE IMPORTACAO E EXPORTACAO LTDA | R\$ 190,00 |
| Marca: SHAMJINA Fabricante: SHAMJINA Modelo: SHAMJINA Descrição: LANTERNA ELÉTRICA recarregável potência mínimo equivalente a 2.000 lumens e 30 W, recarregável em 220 V, resistente a água. | | |
| Endereço: | | |
| 45.740.175/0001-73 | GUILHERME MARINHO BAUER 03859152092 | R\$ 214,29 |
| Marca: LUCKY SUMMER Fabricante: LUCKY SUMMER Modelo: bb-6000a Descrição: LANTERNA ELÉTRICA: Lanterna de mão recarregável tipo LED holofote, potência mínimo equivalente a 2.000 lumens e 30 W, recarregável em 220 V, resistente a água, com alça e cordão de transporte. | | |
| Estado: RS | Cidade: Torres | Endereço: R SAO FRANCISCO, 255 |
| | Telefone: (51) 9866-9854 | Email: guilhermemb.marinho@gmail.com |
| 35.559.261/0001-20 | PATO COPOS COM. & PERSONALIZACAO LTDA | R\$ 270,00 |
| Marca: diversos Fabricante: diversos Modelo: 2023 Descrição: cfe edital | | |
| Endereço: | | |
| 21.802.586/0001-88 | RAPHAEL VEIGA DA COSTA REIS MOTOPECAS | R\$ 274,00 |
| Marca: MADE BASICS Fabricante: MADE BASICS Modelo: LA-11 COM ALÇA Descrição: 4 funções de luminosidade: forte, médio, strobo e COB luz lateral. – Possui 4 LEDs potentes que podem ser controlados pelo botão com 3 funções, Alta, Média, Piscante, junto da luz lateral de emergência. – Fácil de usar pode ser recarregada em qualquer tomada USB (acompanha cabo USB). – Conta com uma alça para auxílio durante o uso. – Produto leve e resistente. – Potencia do LED: 20w – Quantidade de LEDs: 4 na Frente e 1 na lateral – Tipo do LED: OSL + COB de Alto Brilho – Tempo de Carregamento 3 à 5 horas – Duração: 3 à 8 horas (conforme modo de uso) – Bateria Lítio (interna) – Capacidade da Bateria: 18650mah – Alimentação/Recarga: Entrada USB (5v) – Faixa de Iluminação: 100 a 200 Metros (conforme o local) – Cabo USB Marca: Made Basics Modelo: LA 11 COM ALÇA | | |
| Estado: MG | Cidade: Santos Dumont | Endereço: R DOUTOR GUILHERME DE CASTRO, 1076 |
| | Telefone: (32) 9167-3399 | Email: veigarapha@hotmail.com |
| 47.378.309/0001-83 | NUNES DE ALMEIDA LTDA | R\$ 280,41 |
| Marca: DP LANTERNAS Fabricante: DP LANTERNAS Modelo: LANTERNA ELÉTRICA Descrição: LANTERNA ELÉTRICA: Lanterna de mão recarregável tipo LED holofote, potência mínimo equivalente a 2.000 lumens e 30 W, recarregável em 220 V, resistente a água, com alça e cordão de transporte | | |
| Estado: PR | Cidade: Santo Antonio da Platina | Endereço: RUA DEPUTADO BENEDITO L, 72 |
| | Nome de Contato: Danilo | Telefone: (43) 3534-1257 |
| | Email: licitacao.nunesdealmeida@outlook.com | |

Preço (Compras Governamentais) 2: Mediana das Propostas Finais

R\$ 250,00

Insc. I Art. 5º da IN 65 de 07 de Julho de 2021



Relatório gerado no dia 17/10/2023 12:45:37 (IP: 45.185.159.166)

Código Validação: zx%Zb6de13gaYh5qQPSfZkNaAWQIDeoyStHTAgEXH4gzqkHU8nPtm6WA%3d%3d

http://www.bancodeprecos.com.br/CertificadoAutenticidade?token=zx%252b6de13gaYh5qQPSfZkNaAWQIDeoyStHTAgEXH4gzqkHU8nPtm6WA%253d%253d

Lanne Teixeira da Silva G. nº 175
 Chefe do Setor de Compras - SEME
 Portaria Interna Nº 014/2023

Órgão: MINISTÉRIO DA DEFESA
Comando do Exército
Comando Militar da Amazônia
8ª Região Militar
COMANDO 22ª BDA INF SI

Data: 19/01/2023 10:00

Modalidade: Pregão Eletrônico

SRP: SIM

Identificação: N°Pregão:222022 / UASG:160026

Lote/Item: /63

Ata: Link Ata

Adjudicação: 27/03/2023 11:00

Homologação: 11/04/2023 17:03

Fonte: www.comprasgovernamentais.gov.br

Quantidade: 25

Unidade: Unidade

UF: AP

Objeto: Aquisição de Material de manobra e patrulhamento visando atender as necessidades do Comando da 22ª Brigada de Infantaria de Selva e Organizações Militares subordinadas da Guarnição de Macapá..

Descrição: Lanterna elétrica - Material: Plástico Abs Reforçado, Lente Policarbonato Resist, Tipo Foco: Holofote, Tipo Bateria: Recarregável, Tensão Nominal: 110 V, Quantidade Lâmpadas: 18 UN, Tipo Lâmpada: Led,

CatMat: 439324 - LANTERNA ELÉTRICA

| CNPJ | Razão Social do Fornecedor | Valor da Proposta Final |
|----------------------------------|---|-------------------------|
| 06.016.341/0001-31 *VENCEDOR* | SEGLINE DISTRIBUIDORA E IMPORTADORA DE EQUIPAMENTOS DE SEGURANCA EIRELI | R\$ 146,26 |

Marca: NAUTIKA
Fabricante: NTK
Modelo: Tocha Jasper

Descrição: Lanterna holofote elétrica: lanterna recarregável tipo ho lofote mínimo 3.000.000 velas ou mínimo de 10 w de potência, recarregável em 220v, resistente a água, com alça e cordão de transporte.

| | | | | | |
|---------|---------|--------------------------|------------------|----------------|----------------------------|
| Estado: | Cidade: | Endereço: | Nome de Contato: | Telefone: | Email: |
| PR | Cuntiba | R VISCONDE DE NACAR, 370 | Bruna | (41) 3026-7766 | comercialseglina@gmail.com |

| | | |
|--------------------|---|------------|
| 41.597.891/0001-92 | EXCLUSIVA COMERCIO E SERVICOS, PAPELARIA E INFORMATICA LTDA | R\$ 185,00 |
|--------------------|---|------------|

Marca: IMPORT
Fabricante: IMPORT
Modelo: LANTERNA

Descrição: LANTERNA HOLOFOTE ELÉTRICA, LANTERNA RECARREGÁVEL TIPO HOLOFOTE MÍNIMO 3.000.000 VELAS OU MÍNIMO DE 10 W DE POTÊNCIA, RECARREGÁVEL EM 220V. RESISTENTE A ÁGUA, COM ALÇA E CORDÃO DE TRANSPORTE. MARCA/FABRICANTE: IMPORT

| | | | | |
|---------|----------|---------------------------|----------------|-------------------------|
| Estado: | Cidade: | Endereço: | Telefone: | Email: |
| DF | Brasília | A ADE CONJUNTO 4 LOTE, 06 | (61) 8470-6882 | digitalinfodf@gmail.com |

| | | |
|--------------------|--|------------|
| 42.642.612/0001-20 | T2R COMERCIO DE ARTIGOS ESPORTIVOS E SERVICOS LTDA | R\$ 245,00 |
|--------------------|--|------------|

Marca: sq
Fabricante: sq
Modelo: holofote

Descrição: Lanterna holofote elétrica: lanterna recarregável tipo ho lofote mínimo 3.000.000 velas ou mínimo de 10 w de potência, recarregável em 220v, resistente a água, com alça e cordão de transporte

| | | | | |
|---------|-----------------------|-----------------------|----------------|--------------------------------|
| Estado: | Cidade: | Endereço: | Telefone: | Email: |
| SP | São José do Rio Preto | AV LECIO ANAWATE, 200 | (17) 3212-1331 | licitacao01@rcmmagazine.com.br |

| | | |
|--------------------|-------------------------------------|------------|
| 07.514.710/0001-89 | VARGAS COMERCIO DE FERRAMENTAS LTDA | R\$ 250,00 |
|--------------------|-------------------------------------|------------|

Marca: ml
Fabricante: ml
Modelo: ml

Descrição: LANTERNA ELÉTRICA, MATERIAL PLÁSTICO ABS REFORÇADO, LENTE POLICARBONATO RESIS T, TIPO LÂMPADA LED, TIPO BATERIA RECARREGÁVEL. TIPO FOCO HOLOFOTE, TENSÃO NOMINAL 110 V, QUANTIDADE LÂMPADAS 18 UN

| | | | |
|-----------|----------------------------|----------------|---------------------------|
| Endereço: | Nome de Contato: | Telefone: | Email: |
| , | Edson Roberto Mutti Vargas | (41) 3527-5325 | officer@officernet.com.br |

| | | |
|--------------------|--|------------|
| 22.640.120/0001-96 | BL COMERCIO DE ARTIGOS DE PESCA EIRELI | R\$ 296,33 |
|--------------------|--|------------|

Marca: Belli Adventure
Fabricante: Belli Adventure
Modelo: Belli Adventure

Descrição: Lanterna holofote elétrica: lanterna recarregável tipo ho lofote mínimo 3.000.000 velas ou mínimo de 10 w de potência, recarregável em 220v, resistente a água, com alça e cordão de transporte.

| | | | | | |
|---------|---------|--------------------|------------------|----------------|----------------------------|
| Estado: | Cidade: | Endereço: | Nome de Contato: | Telefone: | Email: |
| SC | Taió | R WILHELM KOCH, 45 | CRISTINA | (47) 3562-0355 | compras2@bellipesca.com.br |



CNPJ Ração Social do Fornecedor Valor da Proposta Final
14.517.117/0001-51 ONE COMERCIAL LTDA R\$ 1.000,00

Marca: ntk
Fabricante: ntk
Modelo: ntk
Descrição: Lanterna holofote elétrica: lanterna recarregável tipo ho lofote mínimo 3.000.000 velas ou mínimo de 10 w de potência, recarregável em 220v, resistente a água, com alça e cordão de transporte.

Estado: Cidade: Endereço: Nome de Contato: Telefone: Email:
BA Salvador AL SALVADOR, 1057 MARCIO (71) 3012-0413 contato@onecomercial.com.br

29.216.954/0001-18 SOLUCOES NORTE ENGENHARIA, CONSTRUCOES E COMERCIO EIRELI R\$ 19.993,00

Marca: LANTERNA ELÉTRICA
Fabricante: LANTERNA ELÉTRICA
Modelo: LANTERNA ELÉTRICA
Descrição: LANTERNA ELÉTRICA, MATERIAL PLÁSTICO ABS REFORÇADO, LENTE POLICARBONATO RESIST, TIPO LÂMPADA LED, TIPO BATERIA RECARREGÁVEL, TIPO FOCO HOLOFOTE, TENSÃO NOMINAL 110 V, QUANTIDADE LÂMPADAS 18 UN

Estado: Cidade: Endereço: Telefone: Email:
RO Porto Velho R MIGUEL CALMON, 3905 (69) 3301-5863 solucoesnorte@solucoesnorte.com.br

Preço Site de Domínio Amplo 1 R\$ 469,99

Inc. III Art. 5º da IN 65 de 07 de Julho de 2021

Site: Mercado Livre

Produto: 8 Lanterna Holofote Led Recarregável Longo Alcance 19 Leds DP

Descrição: Anexo 10

Data/Hora Inclusão: 11/10/2023 13:47:54

CNPJ: 03.007.331/0001-41

Telefone:

Url: https://produto.mercadolivre.com.br/MLB-3263285376-8-lanterna-holofote-led-recarregavel-longo-alcance-19-leds-_JM?matl_tool=18956390&utm_source=google_shopping&utm_medium=organic

Item 11: LEITOR DE CARTÃO DE MEMÓRIA

Preço Estimado: R\$ 84,03 (un) Percentual: - Preço Estimado Calculado: R\$ 84,03 Média dos Preços Obtidos: R\$ 84,03

| Quantidade | Descrição | Observação |
|------------|--|------------|
| 1 UND | LEITOR DE CARTÃO DE MEMÓRIA PARA CÂMERA FOTOGRÁFICA SD USB 3.0 SD E MICRO SD | |

Preço (Compras Governamentais) 1: Mediana das Propostas Finais R\$ 76,29

Inc. I Art. 5º da IN 65 de 07 de Julho de 2021



Órgão: PREFEITURA MUNICIPAL DE IPATINGA
Objeto: Aquisição futura de Certificado Digital, conforme especificações e quantidades constantes no Anexo I - Termo de Referência - Unificado..
Descrição: Leitora cartão , peças e acessórios - Leitora Cartão / Peças E Acessórios
 Conectividade: Usb Mínimo 1.1 , Taxa Transferência: Mínima 12mb/S Em Usb 1.1 E 480mb/S Em Usb 2.0 , Tipo: Externa Para Cartões Smart Card
CatMat: 357575 - Tipo: Externa Para Cartões Smart Card | Conectividade: Usb Mínimo 1.1 | Taxa Transferência: Mínima 12mb/S Em Usb 1.1 E 480mb/S Em Usb 2.0

Data: 11/07/2023 08:00
Modalidade: Pregão Eletrônico
SRP: SIM
Identificação: NºPregão.392023 / UASG:984625
Lote/Item: 1/4
Ata: Link Ata
Adjudicação: 11/07/2023 10:24
Fonte: www.comprasgovernamentais.gov.br
Quantidade: 82
Unidade: Unidade
UF: MG

| CNPJ | Razão Social do Fornecedor | Valor da Proposta Final |
|--------------------|-----------------------------------|-------------------------|
| 21.308.480/0001-22 | AR RP CERTIFICACAO DIGITAL EIRELI | R\$ 75,79 |

Marca: DEXON
Fabricante: DEXON
Modelo: SMARTDX
Descrição: Leitor de Smart Card (cartão inteligente) com interface USB 2.0 para leitura de certificado digital A3; Cabo de no mínimo 01metro; compatível com sistema operacional Windows XP/ 7 / 10; Tecnologia e-CPF; Garantia mínima de 12 meses.

| Estado: | Cidade: | Endereço: | Telefone: | Email: |
|---------|----------------|------------------------|--------------------------------|------------------------|
| SP | Ribeirão Preto | R MARECHAL RONDON, 401 | (16) 3289-8932/ (16) 3102-2800 | licitacoes@rpcd.com.br |

| | | |
|--------------------|--|-----------|
| 26.768.764/0001-15 | CONFIANCA EMPREENDIMENTOS DIGITAL LTDA | R\$ 76,79 |
|--------------------|--|-----------|

VENCEDOR

Marca: gemalto
Fabricante: gemalto
Modelo: id bridge ct-30
Descrição: Leitora Cartão / Peças E Acessórios Conectividade: Usb Mínimo 1.1 , Taxa Transferência: Mínima 12mb/S Em Usb 1.1 E 480mb/S Em Usb 2.0 , Tipo: Externa Para Cartões Smart Card

Endereço:

Preço (Outros Entes Públicos) 1: Mediana das Propostas Finais R\$ 77,80

Inc. II Art. 5º da IN 65 de 07 de Julho de 2021

Órgão: ADMINISTRACAO DA SUPERINTENDENCIA
 SECRETARIA DA SEGURANCA PUBLICA
 SÃO PAULO
Objeto: MATERIAL DE CONSUMO: SUPRIMENTOS DE INFORMATICA
Descrição: LEITOR DE SMART CARD, P/CERTIFICADO DIGITAL E-CPF A3, ISO 7816 E EMV2 - LEITOR DE MIDIA DE CARTAO DE MEMORIA, SMART CARD, COMPATIVEL COM CERTIFICADO DIGITAL E-CPF A3, ISO 7816 E EMV2, ITERFACE USB 2.0, SISTEMA OPERACIONAL SUPORTADO WINDOWS 10, VELOCIDADE 420 KBPS, COMPATIVEL C/SMART CARDS DE 5V, 3V E 1,8V, ISO 7816 CLASSES A, B E C, GARANTIA MINIMA DE 1 ANO, BALCAO, COM MANUAL TECNICO

Data: 23/12/2022 15:31
Modalidade: Convite Eletrônico
SRP: NÃO
Identificação: OC: 180216000012022OC00603
Lote/Item: 1/1
Ata: Link Ata
Fonte: www.bec.sp.gov.br
Quantidade: 100
Unidade: UNIDADE
UF: SP

| CNPJ | Razão Social do Fornecedor | Valor da Proposta Final |
|--------------------|---|-------------------------|
| 18.346.556/0001-08 | F. L. SANTOS COMERCIO E SERVICOS TECNOLOGICOS | R\$ 60,00 |

VENCEDOR

Marca: Xtrad MST-009
Fabricante: Fabricante não informado
Modelo: Xtrad MST-009
Descrição: LEITOR DE MIDIA DE CARTAO DE MEMORIA, SMART CARD, COMPATIVEL COM CERTIFICADO DIGITAL E-CPF A3, ISO 7816 E EMV2, ITERFACE USB 2.0, SISTEMA OPERACIONAL SUPORTADO WINDOWS 10, VELOCIDADE 420 KBPS, COMPATIVEL C/SMART CARDS DE 5V, 3V E 1,8V, ISO 7816 CLASSES A, B E C, GARANTIA MINIMA DE 1 ANO, BALCAO, COM MANUAL TECNICO

| Estado: | Cidade: | Endereço: | Telefone: | Email: |
|---------|-----------|--------------------|--------------------------------|-------------------------|
| SP | São Paulo | R FRAN PACHECO, 11 | (11) 2741-0634/ (11) 7112-5451 | fabio@compuprime.com.br |



Relatório gerado no dia 17/10/2023 12:45:37 (IP: 45.185.159.156)
 Código Validação: zx%2b6de13gaYh5qQPSfZkNAaWQiDeoySfHTAgEXH4gzqkHU8nPtm6WA%2534%253d%3d
<http://www.bancodeprecos.com.br/CertificadoAutenticidade?token=zx%252b6de13gaYh5qQPSfZkNAaWQiDeoySfHTAgEXH4gzqkHU8nPtm6WA%2534%253d%3d>

Lanne Teixeira da Silva Goncalves
 Chefe de Setor de Compras - SEI/Es
 Portaria Interna Nº 014/2023

| CNPJ | Razão Social do Fornecedor | Valor da Proposta Final |
|--|---|---|
| 44.658.678/0001-31 | A.C. DE ALMEIDA INFORMATICA E TECNOLOGIA LTDA | R\$ 60,85 |
| <p>Marca: marca Tomate Modelo MST-009 Fabricante: Fabricante não informado Modelo: marca Tomate Modelo MST-009 Descrição: LEITOR DE MIDIA DE CARTAO DE MEMORIA, SMART CARD, COMPATIVEL COM CERTIFICADO DIGITAL E-CPF A3, ISO 7816 E EMV2, ITERFACE USB 2.0, SISTEMA OPERACIONAL SUPORTADO WINDOWS 10, VELOCIDADE 420 KBPS, COMPATIVEL C/SMART CARDS DE 5V, 3V E 1,8V, ISO 7816 CLASSES A, B E C, GARANTIA MINIMA DE 1 ANO, BALCAO, COM MANUAL TECNICO</p> | | |
| Estado: SP | Cidade: Limeira | Endereço: R JORNALISTA DOUTOR JULIO MESQUITA, 174 |
| Telefone: (19) 9978-3528 | Email: ac.almeidatec@gmail.com | |
| 18.791.300/0001-00 | EUNICE DE OLIVEIRA RODRIGUES DOS SANTOS 12171487879 | R\$ 68,90 |
| <p>Marca: LEITOR DE CARTÃO USB SMART CARD OMNIKEY 3021 Fabricante: Fabricante não informado Modelo: LEITOR DE CARTÃO USB SMART CARD OMNIKEY 3021 Descrição: LEITOR DE MIDIA DE CARTAO DE MEMORIA, SMART CARD, COMPATIVEL COM CERTIFICADO DIGITAL E-CPF A3, ISO 7816 E EMV2, ITERFACE USB 2.0, SISTEMA OPERACIONAL SUPORTADO WINDOWS 10, VELOCIDADE 420 KBPS, COMPATIVEL C/SMART CARDS DE 5V, 3V E 1,8V, ISO 7816 CLASSES A, B E C, GARANTIA MINIMA DE 1 ANO, BALCAO, COM MANUAL TECNICO</p> | | |
| Estado: SP | Cidade: Votuporanga | Endereço: R FELICIO GORAYEB, 2698 |
| Telefone: (17) 3421-1518 | Email: euniceorsantos@outlook.com | |
| 02.123.821/0001-40 | CPA DISTRIBUIDORA E SERVICOS DE SEGURANCA LTDA | R\$ 76,60 |
| <p>Marca: COMTAC SMART CARD USB 30541E60-6FB3-4E 12-899B Fabricante: Fabricante não informado Modelo: COMTAC SMART CARD USB 30541E60-6FB3-4E 12-899B Descrição: LEITOR DE MIDIA DE CARTAO DE MEMORIA, SMART CARD, COMPATIVEL COM CERTIFICADO DIGITAL E-CPF A3, ISO 7816 E EMV2, ITERFACE USB 2.0, SISTEMA OPERACIONAL SUPORTADO WINDOWS 10, VELOCIDADE 420 KBPS, COMPATIVEL C/SMART CARDS DE 5V, 3V E 1,8V, ISO 7816 CLASSES A, B E C, GARANTIA MINIMA DE 1 ANO, BALCAO, COM MANUAL TECNICO</p> | | |
| Estado: SP | Cidade: Garça | Endereço: R BARAO DO RIO BRANCO, 228 |
| Telefone: (014) 4610-375 | Email: | |
| 17.605.211/0001-50 | ENSINOS DIGITAL COMERCIO E SERVICOS - EIRELI | R\$ 79,00 |
| <p>Marca: Nonus Smart card Fabricante: Fabricante não informado Modelo: Nonus Smart card Descrição: LEITOR DE MIDIA DE CARTAO DE MEMORIA, SMART CARD, COMPATIVEL COM CERTIFICADO DIGITAL E-CPF A3, ISO 7816 E EMV2, ITERFACE USB 2.0, SISTEMA OPERACIONAL SUPORTADO WINDOWS 10, VELOCIDADE 420 KBPS, COMPATIVEL C/SMART CARDS DE 5V, 3V E 1,8V, ISO 7816 CLASSES A, B E C, GARANTIA MINIMA DE 1 ANO, BALCAO, COM MANUAL TECNICO</p> | | |
| Estado: SP | Cidade: Itapeperica da Serra | Endereço: R PEDRO JOSE ROTGER DOMINGUES, 46 |
| Telefone: (11) 4667-4275 | Email: marciamandu@hotmail.com | |
| 53.249.470/0001-50 | SISTECNICA INFORMATICA E SERVICOS EIRELI | R\$ 80,99 |
| <p>Marca: COMTAC 9202 - Leitor e gravador Smart Card - USB Fabricante: Fabricante não informado Modelo: COMTAC 9202 - Leitor e gravador Smart Card - USB Descrição: LEITOR DE MIDIA DE CARTAO DE MEMORIA, SMART CARD, COMPATIVEL COM CERTIFICADO DIGITAL E-CPF A3, ISO 7816 E EMV2, ITERFACE USB 2.0, SISTEMA OPERACIONAL SUPORTADO WINDOWS 10, VELOCIDADE 420 KBPS, COMPATIVEL C/SMART CARDS DE 5V, 3V E 1,8V, ISO 7816 CLASSES A, B E C, GARANTIA MINIMA DE 1 ANO, BALCAO, COM MANUAL TECNICO</p> | | |
| Estado: SP | Cidade: São Paulo | Endereço: R CORONEL FRIAS, 240 |
| Telefone: (11) 5071-4040 | Email: carlos@sistecnica.com.br | |
| 18.391.684/0001-65 | MBA GENIUS SOLUCOES LTDA | R\$ 89,90 |
| <p>Marca: NONUS Fabricante: Fabricante não informado Modelo: NONUS Descrição: LEITOR DE MIDIA DE CARTAO DE MEMORIA, SMART CARD, COMPATIVEL COM CERTIFICADO DIGITAL E-CPF A3, ISO 7816 E EMV2, ITERFACE USB 2.0, SISTEMA OPERACIONAL SUPORTADO WINDOWS 10, VELOCIDADE 420 KBPS, COMPATIVEL C/SMART CARDS DE 5V, 3V E 1,8V, ISO 7816 CLASSES A, B E C, GARANTIA MINIMA DE 1 ANO, BALCAO, COM MANUAL TECNICO</p> | | |
| Estado: SP | Cidade: Mogi das Cruzes | Endereço: R DR. RICARDO VILELA, 1393 |
| Telefone: (11) 4798-1603 | Email: mogiadministracao@gmail.com | |



CNPJ Razão Social do Fornecedor Valor da Proposta Final
16.869.832/0001-89 PRICE COMPUTER COMERCIO SERVICOS E LOCAÇÃO LTDA R\$ 125,00

Marca: NONUS LEITOR SMARTCARD
Fabricante: Fabricante não informado
Modelo: NONUS LEITOR SMARTCARD

Descrição: LEITOR DE MÍDIA DE CARTÃO DE MEMÓRIA, SMART CARD, COMPATÍVEL COM CERTIFICADO DIGITAL E-CPF A3, ISO 7816 E EMV2, INTERFACE USB 2.0, SISTEMA OPERACIONAL SUPTADO WINDOWS 10, VELOCIDADE 420 KBPS, COMPATÍVEL C/SMART CARDS DE 5V, 3V E 1,8V, ISO 7816 CLASSES A, B E C, GARANTIA MÍNIMA DE 1 ANO, BALCÃO, COM MANUAL TÉCNICO

Estado: Cidade: Endereço: Nome de Contato: Telefone: Email:
SP São Paulo RUA SAO BERNARDO, 508 Natal (11) 2941-5616 natal@pricecomputer.com.br

Preço (Outros Entes Públicos) 2: Mediana das Propostas Finais R\$ 98,00

Inc. II Art. 5º da IN 65 de 07 de Julho de 2021

Órgão: HOSP.CUST.TRAT.PSIQ. PROF.ANDRE T.LIMA
SECRETARIA ADMINISTRACAO PENITENCIARIA
FRANCO DA ROCHA

Data: 06/12/2022 09:18

Modalidade: Convite Eletrônico

SRP: NÃO

Objeto: MATERIAL DE CONSUMO: ARTIGOS DE PAPEL PARA HIGIENE PESSOAL, SACOS, BOLSAS, SACOLAS E SIMILARES. ARTIGOS PARA ESCRITÓRIOS, SUPRIMENTOS DE INFORMÁTICA, DISPOSITIVOS PARA FIXAÇÃO, MATERIAIS E SUPRIMENTOS USO DIDÁTICO, PEDAGÓGICO, PSICOLÓGICO, PAPELARIA, PINCEIS E ACESSÓRIOS PARA PINTURA MANUAL, RECIPIENTES E UTILIDADES DE USO DOMÉSTICO, ARTIGOS PARA SERVIÇOS DE MESA, ACESSÓRIOS DE EQUIPAMENTOS FOTOGRÁFICOS

Identificação: OC: 380119000012022OC00460

Lote/Item: 1/4

Ata: Link Ata

Fonte: www.bec.sp.gov.br

Quantidade: 3

Unidade: UNIDADE

UF: SP

Descrição: LEITOR DE SMART CARD, P/CERTIFICADO DIGITAL E-CPF A3, ISO 7816 E EMV2 - LEITOR DE MÍDIA DE CARTÃO DE MEMÓRIA, SMART CARD, COMPATÍVEL COM CERTIFICADO DIGITAL E-CPF A3, ISO 7816 E EMV2, INTERFACE USB 2.0, SISTEMA OPERACIONAL SUPTADO WINDOWS 10, VELOCIDADE 420 KBPS, COMPATÍVEL C/SMART CARDS DE 5V, 3V E 1,8V, ISO 7816 CLASSES A, B E C, GARANTIA MÍNIMA DE 1 ANO, BALCÃO, COM MANUAL TÉCNICO

CNPJ Razão Social do Fornecedor Valor da Proposta Final

18.791.300/0001-00 EUNICE DE OLIVEIRA RODRIGUES DOS SANTOS 12171487879 R\$ 98,00
VENCEDOR

Marca: LEITOR NONUS DE CARTÃO USB SMART CARD
Fabricante: Fabricante não informado
Modelo: LEITOR NONUS DE CARTÃO USB SMART CARD

Descrição: LEITOR DE MÍDIA DE CARTÃO DE MEMÓRIA, SMART CARD, COMPATÍVEL COM CERTIFICADO DIGITAL E-CPF A3, ISO 7816 E EMV2, INTERFACE USB 2.0, SISTEMA OPERACIONAL SUPTADO WINDOWS 10, VELOCIDADE 420 KBPS, COMPATÍVEL C/SMART CARDS DE 5V, 3V E 1,8V, ISO 7816 CLASSES A, B E C, GARANTIA MÍNIMA DE 1 ANO, BALCÃO, COM MANUAL TÉCNICO

Estado: Cidade: Endereço: Telefone: Email:
SP Votuporanga R FELICIO GORAYEB, 2698 (17) 3421-1518 euniceorsantos@outlook.com

Item 12: LENTE FOTOGRÁFICA EF 24 – 70MM F/2.8L II USM I

Preço Estimado: R\$ 14.102,84 (un) Percentual: - Preço Estimado Calculado: R\$ 14.102,84 Média dos Preços Obtidos: R\$ 14.102,84

| Quantidade | Descrição | Observação |
|------------|--|------------|
| 1 UND | LENTE FOTOGRÁFICA EF 24 – 70MM F/2.8L II USM I | |

Preço (Compras Governamentais) 1: Mediana das Propostas Finais R\$ 10.890,00

Inc. I Art. 5º da IN 65 de 07 de Julho de 2021



Órgão: Conselho Regional de Contabilidade do Estado do Rio de Janeiro
Objeto: O objeto da presente licitação é a obtenção da proposta mais vantajosa para a aquisição de equipamentos para atender o CRCRJ, conforme condições, quantidades e exigências estabelecidas no Edital e em seus anexos.
Descrição: Lente Para Câmera Fotográfica - Lente Para Câmera Fotográfica Abertura Máxima: F4 , Tipo De Foco: Manual E Automático , Tipo: 24-105mm

Data: 15/08/2023 10:00
Modalidade: Pregão Eletrônico
SRP: NÃO
Identificação: NºPregão:142023 / UASG:383518
Lote/Item: /14
Ata: [Link Ata](#)
Fonte: www.comprasgovernamentais.gov.br
Quantidade: 1
Unidade: Unidade
UF: RJ

| CNPJ | Razão Social do Fornecedor | Valor da Proposta Final |
|--------------------|----------------------------|-------------------------|
| 12.959.463/0001-64 | INFO DIRECT COMERCIAL LTDA | R\$ 9.750,00 |
| *VENCEDOR* | | |

Marca: Lente 70-200 mm 2.8
Fabricante: Lente 70-200 mm 2.8 L compatível com a câmera Cano
Modelo: Lente 70-200 mm 2.8 L compatível com a câmera Cano
Descrição: Lente 70-200 mm 2.8 L compatível com a câmera Canon

| Estado: | Cidade: | Endereço: | Nome de Contato: | Telefone: | Email: |
|---------|----------|------------------|------------------|-----------------|------------------------------|
| MG | Ipatinga | R DOS CAETES, 55 | Charles | (31) 98887-0348 | contato.infodirect@gmail.com |

| | | |
|--------------------|------------------------------|---------------|
| 06.990.361/0001-09 | ROGERIO FEIJO KOZOROSKI LTDA | R\$ 10.890,00 |
|--------------------|------------------------------|---------------|

Marca: SIGMA
Fabricante: SIGMA
Modelo: 70-200MM F/2.8 DG OS HSM
Descrição: Lente 70-200 mm 2.8 L compatível com a câmera Canon

| Estado: | Cidade: | Endereço: | Telefone: | Email: |
|---------|-------------|-----------------|----------------|------------------------|
| RS | Santa Maria | R RIACHUELO, 65 | (55) 3217-6977 | pianifeiko@hotmail.com |

| | | |
|--------------------|-----------------------------|---------------|
| 07.139.780/0001-02 | TOMADA 1 AUDIOVISUAL EIRELI | R\$ 11.995,00 |
|--------------------|-----------------------------|---------------|

Marca: Canon
Fabricante: Canon
Modelo: EF70-200mm F/2.8 L IS III USM
Descrição: Lente 70-200 mm 2.8 L compatível com a câmera Canon. MARCA Canon MODELO EF 70-200mm F/2.8 L IS III USM

| Estado: | Cidade: | Endereço: | Telefone: | Email: |
|---------|----------------|--------------------------|----------------|------------------------|
| RJ | Rio de Janeiro | AV GEREMARIO DANTAS, 807 | (21) 2233-7498 | marcelo@tomada1.com.br |

| | |
|--|---------------|
| Preço (Compras Governamentais) 2: Mediana das Propostas Finais | R\$ 15.985,00 |
|--|---------------|

Inc. I Art. 5º da IN 65 de 07 de Julho de 2021

Órgão: GOVERNO DO ESTADO DO PARÁ
Secretaria Especial de Integração Regional
Secretaria Executiva de Estado de Desenvolvimento Urbano e Regional
Objeto: Eventual Aquisição de Equipamentos Áudio Visual para a realização de registros, acompanhamentos de obras, realização de vídeo conferencias e adequação de Auditório – SEDOP, conforme termos e condições constantes no presente Termo de Referência, neste Edital e em seus demais anexos.
Descrição: Lente para câmera fotográfica - Tipo: 24 - 70 Mm, Abertura Máxima: F2.8l, Tipo De Foco: Manual E Automatico, Tipo Lente: Super Telefoto, Comprimento: 113 Mm, Distância Focal: 70 - 200 Mm, Distância Mínima Foco: 0,38 M,
CatMat: 600725 -LENTE PARA CÂMERA FOTOGRÁFICA

Data: 06/07/2023 10:00
Modalidade: Pregão Eletrônico
SRP: NÃO
Identificação: NºPregão:22023 / UASG:925446
Lote/Item: /5
Ata: [Link Ata](#)
Fonte: www.comprasgovernamentais.gov.br
Quantidade: 1
Unidade: Unidade
UF: PA



| CNPJ | Razão Social do Fornecedor | Valor da Proposta Final |
|---|--|--------------------------------------|
| 36.668.854/0001-98 *VENCEDOR* | G2B COMERCIO E REPRESENTACOES EIRELI | R\$ 11.285,00 |
| Marca: CANON Fabricante: CANON Modelo: EF70-200MM F2.82.8L IS III USM + FILTRO Descrição: LENTE FOTOGRAFICA Lente EF 70-200mm f/2.8L IS III USM Lente ZOOM TELEOBJETIVA compatível com todas as câmeras DSLR. | | |
| Estado: ES | Cidade: Cachoeiro de Itapemirim | Endereço: AV PINHEIRO JUNIOR, 196 |
| Nome de Contato: Vinicius | Telefone: (21) 8239-0557 | Email: g2bcomercio@gmail.com |
| 12.959.463/0001-64 | INFO DIRECT COMERCIAL LTDA | R\$ 12.000,00 |
| Marca: Canon ef 70-200mm f/ Fabricante: Canon ef 70-200mm f/2.8l is iii usm Modelo: Canon ef 70-200mm f/2.8l is iii usm Descrição: LENTE FOTOGRAFICA Lente EF 70-200mm f/2.8L IS III USM Lente ZOOM TELEOBJETIVA compatível com todas as câmeras DSLR. CODIGO EAN: 7898576036478 | | |
| Estado: MG | Cidade: Ipatinga | Endereço: R DOS CAETES, 55 |
| Nome de Contato: Charles | Telefone: (31) 98887-0348 | Email: contato.infodirect@gmail.com |
| 32.005.178/0001-11 | EMGESA EMPRESA DE GERENCIAMENTO DE SOBRESSALENTES E AUTOMACAO EIRELI | R\$ 12.500,00 |
| Marca: Canon Fabricante: Canon Modelo: Lente EF 70-200mm f/2.8L IS III USM Descrição: LENTE FOTOGRAFICA Lente EF 70-200mm f/2.8L IS III USM Lente ZOOM TELEOBJETIVA compatível com todas as câmeras DSLR | | |
| Estado: SP | Cidade: São Paulo | Endereço: R LAURINDO DE BRITO, 592 |
| Nome de Contato: | Telefone: (11) 4801-3111 | Email: saraiva@emgesa.com.br |
| 09.450.715/0001-10 | CLAVES E NOTAS COMERCIO DE INSTRUMENTOS MUSICAIS EIRELI | R\$ 13.989,99 |
| Marca: Canon Fabricante: Canon Modelo: EF 70-200mm f/2.8L IS III USM Descrição: Lente para câmera fotográfica - Tipo: 24 - 70 Mm, Abertura Máxima: F2.8l, Tipo De Foco: Manual E Automático, Tipo Lente: Super Telefoto, Comprimento: 113 Mm, Distância Focal: 70 - 200 Mm, Distância Mínima Foco: 0.38 M. COD M-00031 | | |
| Estado: SC | Cidade: Joinville | Endereço: R FATIMA, 175 |
| Nome de Contato: Adriassa | Telefone: (47) 3463-7357 | Email: governocompras@outlook.com |
| 24.435.379/0001-20 | A. G. S. COMERCIAL - EIRELI | R\$ 13.990,00 |
| Marca: TAMRON Fabricante: TAMRON Modelo: 70-200MM F/2.8 Di VC Usd G2 Descrição: LENTE FOTOGRAFICA Lente EF 70-200mm f/2.8L IS III USM Lente ZOOM TELEOBJETIVA compatível com todas as câmeras DSLR. CODIGO EAN: 7898576036478 | | |
| Estado: PR | Cidade: Maringá | Endereço: AVENIDA DOS PALMARES, 163 |
| Nome de Contato: | Telefone: (44) 3028-8819 / (44) 3028-8819 | Email: |
| 34.674.082/0001-71 | FAGA DISTRIBUICAO EIRELI | R\$ 15.984,99 |
| Marca: Canon Fabricante: Canon Modelo: Lente EF 70-200mm f/2.8L IS III Descrição: Lente para câmera fotográfica - Tipo: 24 - 70 Mm, Abertura Máxima: F2.8l, Tipo De Foco: Manual E Automático, Tipo Lente: Super Telefoto, Comprimento: 113 Mm, Distância Focal: 70 - 200 Mm, Distância Mínima Foco: 0.38 M, | | |
| Estado: DF | Cidade: Brasília | Endereço: Q ORC 10, 20 |
| Nome de Contato: FILIPE AUGUSTO GOMES ALVES | Telefone: (61) 3345-1188 | Email: fagadistribuicao@gmail.com |
| 15.062.186/0001-80 | ALEXANDRE AUZIER DE SOUZA | R\$ 15.985,00 |
| Marca: CANON Fabricante: CANON Modelo: CANON Descrição: Tipo: 24 - 70 Mm, Abertura Máxima: F2.8l, Tipo De Foco: Manual E Automático, Tipo Lente: Super Telefoto, Comprimento: 113 Mm, Distância Focal: 70 - 200 Mm, Distância Mínima Foco: 0.38 M, | | |
| Estado: AM | Cidade: Manaus | Endereço: AV NHAMUNDA, 1025 |
| Nome de Contato: Alexandre Auzier Moreira | Telefone: (92) 3088-2841 | Email: aam.servicecomercio@gmail.com |



Relatório gerado no dia 17/10/2023 12:45:37 (IP: 45.185.159.166)

Código Validação: zx%2b6de13gaYh5qQPSfZkNAaWQiDeoySfHTAgEXH4gzqkHU8nPtm6WA%3d%3d

http://www.bancodeprecos.com.br/CertificadoAutenticidade?token=zx%2b6de13gaYh5qQPSfZkNAaWQiDeoySfHTAgEXH4gzqkHU8nPtm6WA%253d%253d

Lanne Teixeira da Silva G. neal 41 / 75
 Chefe do Setor de Compras-SEBELA
 Portaria Interna Nº 014/2023

| CNPJ | Razão Social do Fornecedor | Valor da Proposta Final |
|--------------------|----------------------------|-------------------------|
| 14.491.768/0001-10 | R3S TELECOMUNICACOES LTDA | R\$ 16.899,99 |

Marca: CANON
 Fabricante: CANON
 Modelo: EF 70-200mm
 Descrição: Canon Lente EF 70-200mm f/2.8L IS III USM

Endereço:

| | | |
|--------------------|------------------------------------|---------------|
| 28.521.211/0001-99 | CAROLINA DO VALE LOPES 02046138171 | R\$ 16.900,00 |
|--------------------|------------------------------------|---------------|

Marca: Lente para câmera fo
 Fabricante: Lente para câmera fotográfica
 Modelo: Lente para câmera fotográfica
 Descrição: (LENTE FOTOGRÁFICA Compatível com a câmera e lente EF 70- 200mm f/2.8L com zoom de grande abertura, filtro 77 mm, motor ultrassônico (USM), distância focal de 70-200 mm, Fator F-stop de f/2.8L, Distância Mínima de Focagem :1.2m / 3.94 ft)

| Estado: | Cidade: | Endereço: | Telefone: | Email: |
|---------|----------|-----------------------------|----------------|---------------------------|
| DF | Brasília | Q QUADRA 31 CONJUNTO 23, 02 | (61) 4104-8375 | premier.infordf@gmail.com |

| | | |
|--------------------|------------------------------------|---------------|
| 36.439.579/0001-30 | PROTORRES COMERCIO E SERVICOS LTDA | R\$ 16.990,00 |
|--------------------|------------------------------------|---------------|

Marca: Canon
 Fabricante: Canon
 Modelo: Lente EF 70-200mm f/2.8L IS III USM
 Descrição: Lente EF 70-200mm f/2.8L IS III USM

| Estado: | Cidade: | Endereço: | Telefone: | Email: |
|---------|----------------|---------------------|----------------|-----------------------|
| SP | Ribeirão Preto | R CRUZ E SOUZA, 372 | (16) 8182-5676 | fotofilmp@hotmail.com |

| | | |
|--------------------|------------------------------------|---------------|
| 33.884.155/0001-97 | EVANDRO GOMES FERREIRA 01619513250 | R\$ 16.990,33 |
|--------------------|------------------------------------|---------------|

Marca: canon
 Fabricante: canon
 Modelo: EF 70-200mm f
 Descrição: Lente EF 70-200mm f/2.8L IS III USM

| Estado: | Cidade: | Endereço: | Nome de Contato: | Telefone: | Email: |
|---------|-----------|----------------------|------------------|----------------|-----------------------|
| PA | Benevides | R NOVA ESPERANCA, 05 | Evandro | (21) 7686-6989 | ferreirab2g@gmail.com |

| | | |
|--------------------|-------------------------------------|---------------|
| 37.867.342/0001-13 | B & S SOLUCOES EM TECNOLOGIA EIRELI | R\$ 85.000,00 |
|--------------------|-------------------------------------|---------------|

Marca: Canon
 Fabricante: Canon
 Modelo: Canon EF 70-200mm f/2.8L IS III USM - 3044C002
 Descrição: Marca: Canon Modelo: Lente Canon EF 70-200mm f/2.8L IS III USM - 3044C002 Descrição: Comprimento focal 70 a 200mm Abertura Máxima f/2.8 Abertura Mínima f/32 Montagem da lente Canon EF Cobertura do Formato da Lente Full-Frame Ângulo de visão 34° a 12° Distância Mínima de Foco 3,94' / 1,2 m Ampliação Máxima 0,21x Design óptico 23 elementos em 19 grupos Lâminas de Diafragma 8, arredondado Tipo de Foco Auto-foco Estabilização de imagem Sim colar de tripe Removível e Rotativo Tamanho do filtro 77 mm (frente) Dimensões (ø x L) 3,5 x 7,83" / 88,8 x 199 mm Comprimento na extensão máxima 7,83" / 199 mm Peso 3,26 lb / 1480 g Informações de embalagem peso do pacote 5,05 libras Dimensões da Caixa (CxLxA) 12,3 x 7,25 x 7,25"

| Estado: | Cidade: | Endereço: | Nome de Contato: | Telefone: | Email: |
|---------|----------|--------------------|----------------------|-----------------|------------------------------------|
| DF | Brasília | R COPAIBA LOTE, 01 | Bruno de Souza Silva | (61) 99112-1511 | brunodesouzatec.eletrica@gmail.com |

Preço (Outros Entes Públicos) 1: Mediana das Propostas Finais R\$ 15.433,51

Inc II Art. 5º da IN 65 de 07 de Julho de 2021



Relatório gerado no dia 17/10/2023 12:45:37 (IP: 45.185.159.166)
 Código Validação: zx%2b6de13gaYh5qQPSfZkNAaWQDeoySIHTAgEXH4gzkqHU8nPtm6WA%3d%3d
<http://www.bancodeprecos.com.br/CertificadoAutenticidade?token=zx%252b6de13gaYh5qQPSfZkNAaWQDeoySIHTAgEXH4gzkqHU8nPtm6WA%252b6de13gaYh5qQPSfZkNAaWQDeoySIHTAgEXH4gzkqHU8nPtm6WA%3d%3d>

Luana Teixeira da Silva G. Neal
 Chefe do Setor de Compras-SEMEI
 Portaria Interna Nº 014/2023

Órgão: Prefeitura Municipal de Colíder
DEPARTAMENTO DE LICITAÇÕES

Objeto: REGISTRO DE PREÇOS PARA FUTURA E EVENTUAL AQUISIÇÃO DE EQUIPAMENTOS PERMANENTES DE ÁUDIO E VÍDEO PARA ATENDER AS DEMANDAS DE PRODUÇÃO AUDIOVISUAL DA PREFEITURA MUNICIPAL DE COLÍDER-MT

Descrição: Lente 24-70mm F2.8 is USM - compatível com o corpo e sem adaptador, Estabilizador Ótico de Imagem, dimensões 88,5mm x 125,7mm (Diâmetro x Largura) (Modelo referência Lente Canon RF 24-70mm F/2.8L IS USM) - Lente 24-70mm F2.8 is USM - compatível com o corpo e sem adaptador, Estabilizador Ótico de Imagem, dimensões 88,5mm x 125,7mm (Diâmetro x Largura) (Modelo referência Lente Canon RF 24-70mm F/2.8L IS USM)

Data: 18/04/2023 20:22

Modalidade: Pregão para Registro de Preço

SRP: SIM

Identificação: 233206

Lote/Item: 1/2

Ata: Link Ata

Fonte: www.portaldecompraspublicas.com.br

Quantidade: 1

Unidade: UN

UF: MT

| CNPJ | Razão Social do Fornecedor | Valor da Proposta Final |
|--------------------|---|-------------------------|
| 08.281.458/0001-78 | GDA SOLUCOES EM INFORMATICA LTDA. *VENCEDOR* | R\$ 14.099,00 |

Marca: Lente Canon RF 24- 70MM F/2.8L Is Usm
Fabricante: Lente Canon RF 24- 70MM F/2.8L Is Usm
Modelo: Lente Canon RF 24- 70MM F/2.8L Is Usm
Descrição: Descrição não informada

Endereço:

| | | |
|--------------------|--|---------------|
| 33.434.186/0001-46 | SIRIUS SOLUCOES EM TECNOLOGIA DA INFORMACAO LTDA | R\$ 15.429,00 |
|--------------------|--|---------------|

Marca: Marca não informada
Fabricante: Fabricante não informado
Descrição: Descrição não informada

Endereço:

| | | |
|--------------------|----------------------------|---------------|
| 12.959.463/0001-64 | INFO DIRECT COMERCIAL LTDA | R\$ 15.438,01 |
|--------------------|----------------------------|---------------|

Marca: Marca não informada
Fabricante: Fabricante não informado
Descrição: Descrição não informada

| | | | | | |
|---------|----------|------------------|------------------|-----------------|------------------------------|
| Estado: | Cidade: | Endereço: | Nome de Contato: | Telefone: | Email: |
| MG | Ipatinga | R DOS CAETES, 55 | Charles | (31) 98887-0348 | contato.infodirect@gmail.com |

| | | |
|--------------------|------------------------------|---------------|
| 34.035.241/0001-98 | ALVARO JOSE CAMARGO DA SILVA | R\$ 15.438,89 |
|--------------------|------------------------------|---------------|

Marca: Marca não informada
Fabricante: Fabricante não informado
Descrição: Descrição não informada

| | | | | |
|---------|---------|------------------------|----------------|---------------------------|
| Estado: | Cidade: | Endereço: | Telefone: | Email: |
| MT | Cuiabá | R QUATRO (ST OESTE), 5 | (65) 9900-3938 | alvarojcsilva@hotmail.com |

Item 13: LUPA DE MÃO CONTA FIOS

Preço Estimado: R\$ 111,16 (un) Percentual: - Preço Estimado Calculado: R\$ 111,16 Média dos Preços Obtidos: R\$ 111,16

| Quantidade | Descrição | Observação |
|------------|--|------------|
| 2 UND | LUPA DE MÃO CONTA FIOS COM LENTE DE VIDRO ÓTICO FORÇA DE AMPLIAÇÃO 30X | |

Preço Site de Domínio Amplo 1 R\$ 114,26
Inc. III Art. 5º da IN 65 de 07 de Julho de 2021

Site: Mercado Livre

Produto: Lupa Com 21 Led Light, Lupa 30x Generic

Descrição: Anexo 11

Data/Hora Inclusão: 11/10/2023 14:11:20

CNPJ: 03.007.331/0001-41



Relatório gerado no dia 17/10/2023 12:45:37 (IP: 45.185.159.166)
Codigo Validacao: zx%2b6de13gaYh5qQPSfZkNaaWQiDeoySfHTAgEXH4gzkqHU8nPtm6WA%3d%3d
<http://www.bancodeprecos.com.br/CertificadoAutenticidade?token=zx%252b6de13gaYh5qQPSfZkNaaWQiDeoySfHTAgEXH4gzkqHU8nPtm6WA%253d%253d>

Lanne Teixeira da Silva G. nea.
Chefe do Setor de Compras-SEME-
Portaria Interna Nº 014/2023

Telefone:

Url: https://produto.mercadolivre.com.br/MLB-4099674516-lupa-com-21-led-light-lupa-30x-_JM?matt_tool=18956390&utm_source=google_shopping&utm_medium=organic

Preço Site de Domínio Amplo 2

R\$ 112,30

Inc. III Art. 5º da IN 65 de 07 de Julho de 2021

Site: Mercado Livre

Produto: Lupa Com 21 Luzes Led, Lupa 30x Generic

Descrição: Anexo 12

Data/Hora Inclusão: 11/10/2023 14:11:24

CNPJ: 03.007.331/0001-41

Telefone:

Url: https://produto.mercadolivre.com.br/MLB-4061560770-lupa-com-21-luzes-led-lupa-30x-_JM?matt_tool=18956390&utm_source=google_shopping&utm_medium=organic

Preço Site de Domínio Amplo 3

R\$ 106,92

Inc. III Art. 5º da IN 65 de 07 de Julho de 2021

Site: Mercado Livre

Produto: Lupa De Vidro Óptica Portátil De 8cm 30x De Alta Potência Generic

Descrição: Anexo 13

Data/Hora Inclusão: 11/10/2023 14:11:40

CNPJ: 03.007.331/0001-41

Telefone:

Url: https://produto.mercadolivre.com.br/MLB-3889129070-lupa-de-vidro-optica-portatil-de-8cm-30x-de-alta-potencia-_JM?matt_tool=18956390&utm_source=google_shopping&utm_medium=organic

Item 14: MONÓCULO TELÉMETRO RANGEFINDER MEDIDOR DE DISTÂNCIA 800M

Preço Estimado: R\$ 311,63 (un)

Percentual: -

Preço Estimado Calculado: R\$ 311,63

Média dos Preços Obtidos: R\$ 311,63

| Quantidade | Descrição | Observação |
|------------|---|------------|
| 4 UND | MONÓCULO TELÉMETRO RANGEFINDER MEDIDOR DE DISTÂNCIA 800M ESPECIFICAÇÕES MODELO SW-800B FAIXA DE TRABALHO 800M AMPLIAÇÃO (6.0 ± 5%)X SELEÇÃO DA UNIDADE M, Y M, Y CAMPO DE VISÃO 6 ° ± 10% MEDIDA DE DISTÂNCIA DE DIGITALIZAÇÃO SIM PRECISÃO DA DISTÂNCIA ±(1.0M + D * 0.2%) PRECISÃO MEDIDA DE VELOCIDADE ± 5 KMH A MEDIÇÃO DA VELOCIDADE SIM MEDIÇÃO DA ALTURA SIM FLAGPOLE BLOQUEIO SIM MEDIÇÃO DA ÁREA SIM MEDIÇÃO DO VOLUME SIM FAIXA DE ÂNGULO ± 90 ° ÂNGULO DE PRECISÃO ± 1 ° FAIXA DE DIOPTRIA AJUSTÁVEL ± 6 OBJETIVO CALIBRE 23.7 MILÍMETROS OCULAR CALIBRE 15MM PUPILA DE SAÍDA CALIBRE 3.7 MILÍMETROS FUNÇÃO DE ARMAZENAMENTO AUTOMÁTICO 30 UNIDADES BATERIA LHON 750MAH (BUILT-IN) RESISTENTE À ÁGUA IP54 MEDIR A FUNÇÃO VELOCIDADE, DISTÂNCIA, ALTURA, ÂNGULO, ÁREA, VOLUME, BANDEIRA DE BLOQUEIO DISPLAY TOUCH LCD TRANSFLECTIVE DESLIGAMENTO AUTOMÁTICO SIM PESO DO PRODUTO/TAMANHO 185G/104*76.5*41MM PACOTE PESO/TAMANHO 350G/17.7*13.5*6.4CM | |

Preço Site de Domínio Amplo 1

R\$ 311,11

Inc. III Art. 5º da IN 65 de 07 de Julho de 2021

Site: AliExpress.com

Produto: Laser Rangefinder para Golf, Mini Golf Laser Medida, Distância Medidor, Sport Hunt, Hunt Survey, 800

Descrição: Anexo 14

Data/Hora Inclusão: 11/10/2023 14:21:54

CNPJ:

Telefone:

Url: https://s.click.aliexpress.com/deep_link.htm?aff_short_key=UneMJZVf&dL_target_url=https%3A%2F%2Fpt.aliexpress.com%2Fitem%2F1005004934015983.html%3F_randL_currency%3DBRL%26_randL_shipto%3DBR%26src%3Dgoogle



Relatório gerado no dia 17/10/2023 12:45:37 (IP: 45.185.159.166)

Código Validação: zx%2b6de13gaYh5qQPSfZkNAaWQiDeoySIHTAgEXH4gzqzqHU8nPtm6WA%3d%3d

<http://www.bancodeprecos.com.br/CertificadoAutenticidade?token=zx%2b6de13gaYh5qQPSfZkNAaWQiDeoySIHTAgEXH4gzqzqHU8nPtm6WA%253d%253d>

Lanne Teixeira da Silva Goncalves
Chefe do Setor de Operações BENE-
Portaria Interna Nº 014/2023

Preço Site de Domínio Amplo 2

R\$ 300,77

Inc. III Art. 5º da IN 65 de 07 de Julho de 2021

Site: AliExpress.com

Produto: Telescópio Xiaomi DUKA TR1 Sightseeing Telêmetro 800 m Alcance Rápido e Flexível Focagem 6x

Descrição: Anexo 15

Data/Hora Inclusão: 11/10/2023 14:22:12

CNPJ:

Telefone:

Url: https://s.click.aliexpress.com/deep_link.htm?aff_short_key=UneMJZVf&dl_target_url=https%3A%2F%2Fpt.aliexpress.com%2Fitem%2F1005004433957154.html%3F_randl_currency%3DBRL%26_randl_shipto%3DBR%26src%3Dgoogle

Preço Site de Domínio Amplo 3

R\$ 323,01

Inc. III Art. 5º da IN 65 de 07 de Julho de 2021

Site: AliExpress.com

Produto: ância a laser telêmetro a laser para minigolfe para caça esportiva de golfe levantamento 800 1000

Descrição: Anexo 16

Data/Hora Inclusão: 17/10/2023 09:39:48

CNPJ:

Telefone:

Url: https://s.click.aliexpress.com/deep_link.htm?aff_short_key=UneMJZVf&dl_target_url=https%3A%2F%2Fpt.aliexpress.com%2Fitem%2F1005004913578454.html%3F_randl_currency%3DBRL%26_randl_shipto%3DBR%26src%3Dgoogle

Item 15: RÁDIO COMUNICADOR

Preço Estimado: R\$ 624,94 (un)

Percentual: -

Preço Estimado Calculado: R\$ 624,94

Média dos Preços Obtidos: R\$ 624,94

| Quantidade | Descrição | Observação |
|------------|--|------------|
| 4 UND | RÁDIO COMUNICADOR A PROVA D'ÁGUA, ALIMENTADO A PILHA OU BATERIA, COM ALCANCE DE NO MÍNIMO 30 KM E CLIPE DE CINTO, FREQUÊNCIA: FRS 462-467MHZ EM BANDA UHF. | |

Preço (Compras Governamentais) 1: Mediana das Propostas Finais

R\$ 395,00

Inc. I Art. 5º da IN 65 de 07 de Julho de 2021

Órgão: COMANDO DA MARINHA

BASE AEREA NAVAL DE SAO PEDRO DA ALDEIA/RJ

Objeto: Rádio comunicador portátil para o sistema de comunicação do complexo.

Descrição: RÁDIO TRANSCÉPTOR - RÁDIO TRANSCÉPTOR, TIPO COMUNICADOR DIGITAL PORTATIL, POTÊNCIA TRANSMISSÃO 1 W, FREQUÊNCIA OPERAÇÃO 900 MHZ, OPERAÇÃO CONTROLE DE BANDAS (902-907 MHZ), ACESSÓRIOS BATERIA LÍTIUM-ION, CARREGADOR BATERIA 110 V, PRE-, CARACTERÍSTICASADICIONAIS VISOR LUMINOSO CAPACIDADE MÍNIMA DE 12 HORAS, FONTE ALIMENTAÇÃOBATERIA RECARREGÁVEL

Data: 01/07/2023 00:00

Modalidade: Dispensa de Licitação

SRP: NÃO

Identificação: Dispensa de Licitação Nº 206/2023 / UASG: 791180

Lote/Item: 1/1

Ata: N/A

Fonte: www.comprasgovernamentais.gov.br

Quantidade: 10

Unidade: Unidade

UF: RJ

CNPJ

Razão Social do Fornecedor

Valor da Proposta Final

07.848.084/0001-67

SUN 7 COMERCIAL E SERVICOS EIRELI

R\$ 395,00

VENCEDOR

Marca: Não especificado

Fabricante: Fabricante não informado

Descrição: RÁDIO TRANSCÉPTOR, TIPO COMUNICADOR DIGITAL PORTATIL, POTÊNCIA TRANSMISSÃO 1 W, FREQUÊNCIA OPERAÇÃO 900 MHZ, OPERAÇÃO CONTROLE DE BANDAS (902-907 MHZ), ACESSÓRIOS BATERIA LÍTIUM-ION, CARREGADOR BATERIA 110 V, PRE-, CARACTERÍSTICASADICIONAIS VISOR LUMINOSO CAPACIDADE MÍNIMA DE 12 HORAS, FONTE ALIMENTAÇÃOBATERIA RECARREGÁVEL

Estado:

Cidade:

Endereço:

Telefone:

Email:

RJ

São Pedro da Aldeia

TV JOAQUIM RAPHAEL DE SOUZA, 53

(21) 6446-8118

dayanepacheco@ig.com.br



Relatório gerado no dia 17/10/2023 12:45:37 (IP: 45.185.159.166)

Código Validação: zx%2b6de13gaYh5qQPSIZkNAaWQiDeoySfHTAgEXH4gzkgHU8nPtm6WA%3d%3d

<http://www.bancodeprecos.com.br/CertificadoAutenticidade?token=zx%252b6de13gaYh5qQPSIZkNAaWQiDeoySfHTAgEXH4gzkgHU8nPtm6WA%253d%253d>

Lanne de Azevedo da Silva G. 45 / 75
 Chefe do Setor de Compras
 Portaria Interna Nº 014/2023

Inc. I Art. 5º da IN 65 de 07 de Julho de 2021

Órgão: GOVERNO DO ESTADO DO RIO GRANDE DO NORTE
Secretaria de Estado da Administração e dos Recursos Humanos
Companhia de Águas e Esgotos do RN

Data: 31/05/2023 09:00

Objeto: Aquisição de rádio comunicador UHF, cilindro para calibração - 4 gases, regulador de vazão tipo c10 para cilindros de gás, dosímetro para medição de ruído intermitente e de impacto, detector de gás portátil - monogás para detecção de h2s por difusão, sonômetro digital para estudos acústico, conforme Termo de Referência e Ordem de Licitação nº 10962/2023..

Modalidade: Pregão Eletrônico

SRP: NÃO

Identificação: NºPregão 572023 / UASG:925777

Lote/Item: /5

Ata: Link Ata

Fonte: www.comprasgovernamentais.gov.br

Descrição: Rádio transceptor - Rádio Transceptor Tipo: Comunicador Digital Portátil, Potência Transmissão: 1 W, Frequência Operação: 900 MHZ, Operação: Controle De Bandas (902-907 Mhz) , Acessórios: Bateria Lítion-Ion, Carregador Bateria 110 V, Pre- , Características Adicionais: Visor Luminoso Capacidade Mínima De 12 Horas , Fonte Alimentação: Bateria Recarregável

Quantidade: 28

Unidade: Unidade

UF: RN

CatMat: 607325 - RÁDIO TRANSCÉPTOR

| CNPJ | Razão Social do Fornecedor | Valor da Proposta Final |
|--------------------|----------------------------|-------------------------|
| 30.733.876/0001-08 | ISABELA COSTA DAINESI | R\$ 544,64 |

VENCEDOR

Marca: MOTOROLA
Fabricante: MOTOROLA
Modelo: T600

Descrição: RÁDIO COMUNICADOR SUBMERSÍVEL, UHF, 26 CANAIS, SUMERSÍVEL, TELA RETROILUMINADA E SISTEMA SUPRESSOR DE RUÍDO.

| Estado: | Cidade: | Endereço: | Nome de Contato: | Telefone: | Email: |
|---------|---------|------------------|------------------|----------------|-------------------------------|
| SP | Santos | AV ANA COSTA, 79 | MURILO | (13) 3222-7736 | murilo@motoradiosantos.com.br |

| | | |
|--------------------|----------------------------------|------------|
| 46.499.132/0001-00 | DEREK MORAIS ANTUNES 05828993461 | R\$ 792,50 |
|--------------------|----------------------------------|------------|

Marca: Motorola
Fabricante: Motorola
Modelo: Motorola

Descrição: RÁDIO COMUNICADOR SUBMERSÍVEL, UHF, 26 CANAIS, SUMERSÍVEL, TELA RETROILUMINADA E SISTEMA SUPRESSOR DE RUÍDO.

| Estado: | Cidade: | Endereço: | Telefone: | Email: |
|---------|---------|---------------------|----------------|-----------------------|
| RN | Natal | R MILTON SANTOS, 10 | (84) 9961-8909 | comerciodma@gmail.com |

| | | |
|--------------------|-------------------------|------------|
| 35.283.273/0001-75 | MATHEUS F. T DE MIRANDA | R\$ 821,43 |
|--------------------|-------------------------|------------|

Marca: Motorola
Fabricante: Motorola
Modelo: Motorola

Descrição: RÁDIO COMUNICADOR SUBMERSÍVEL, UHF, 26 CANAIS, SUMERSÍVEL, TELA RETROILUMINADA E SISTEMA SUPRESSOR DE RUÍDO.

| Estado: | Cidade: | Endereço: | Telefone: | Email: |
|---------|------------|-----------------|----------------|--------------------------|
| RN | Parnamirim | R TIMBAUBA, 116 | (84) 9996-8482 | matheus_ftm@yahoo.com.br |

| | | |
|--------------------|------------|------------|
| 37.392.691/0001-26 | C O AMARAL | R\$ 892,86 |
|--------------------|------------|------------|

Marca: INTELBRAS
Fabricante: INTELBRAS
Modelo: RC4102

Descrição: ITEM 05 - Código: 36462 - Rádio Comunicador submersível, UHF, 26 canais, tela retroiluminada e sistemasupressor de ruído. Especificações: Banda de frequência: FRS/GMRS 462 - 467 MHz em frequência ultra-alta Banda (UHF); Canais: Alcance de canais: 26 canais. Cada um com 121 códigos de privacidade; Bateria NiMH incluída; Carga Micro USB; Alerta de vibração; Aviso de bateria fraca; Flutuabilidade, virado para cima; Lanterna que se acende com a água; Lanterna com LED vermelho e branco; Dual Watch iVOX/VOX mãos livres; Botão de alerta de emergência; Eco Smart, Tela retroiluminada; Medidor de bateria; Busca prioritária; Supressor de ruído automático Bloqueio de teclado; Temporizador de tempo de espera.

| Estado: | Cidade: | Endereço: | Telefone: | Email: |
|---------|----------------|-------------------------|----------------|----------------------|
| MG | Belo Horizonte | AV OLEGARIO MACIEL, 742 | (31) 3671-0441 | catarineoa@gmail.com |



Relatório gerado no dia 17/10/2023 12:45:37 (IP: 45.185.159.166)

Codigo Validação: zx%2b6de13gaYh5qQPSiZkNAaWQiDeoySHTAgEXH4gzqkHU8nPtm6WA%3d%3d

http://www.bancodeprecos.com.br/CertificadoAutenticidade?token=zx%2b6de13gaYh5qQPSiZkNAaWQiDeoySHTAgEXH4gzqkHU8nPtm6WA%253d%253d

Lanne Teixeira da Silva C. nº 46 / 75
Chefe do Setor de Compras - PREZ
Portaria nº 014 / 2023

| | | |
|--------------------|----------------------------|-------------------------|
| CNPJ | Razão Social do Fornecedor | Valor da Proposta Final |
| 30.733.876/0001-08 | ISABELA COSTA DAINESI | R\$ 519,00 |

VENCEDOR

Marca: MOTOROLA
Fabricante: MOTOROLA
Modelo: T210BR

Descrição: Rádio Comunicador (kit com 2 unidades); Frequência: 462~467MHz (UHF); Alcance: Até 32km; Entrada para acessório de áudio; Micro USB (recarga de energia); Visor Retroiluminado; Alimentação: Até 12h com Bateria NiMH ou até 29h com pilhas alcalinas (3xAA); Canais: 26 Canais, cada um com 121 códigos de privacidade; Potência dupla; Carga por conector micro USB; Eco Smart, modo de economia de energia; Alerta de bateria fraca e Medidor de bateria; Tons de teclado e de confirmação de conversação; Temporizador de tempo de espera; Varredura Supressor de ruído automático; Bloqueio de teclado; Remoção de usuário não desejado(Referência MOTOROLA T200BR ou similar)

| | | | | | |
|---------|---------|------------------|------------------|----------------|-------------------------------|
| Estado: | Cidade: | Endereço: | Nome de Contato: | Telefone: | Email: |
| SP | Santos | AV ANA COSTA, 79 | MURILO | (13) 3222-7736 | murilo@motoradiosantos.com.br |

| | | |
|--------------------|--|------------|
| 14.959.265/0001-26 | L C SILVA ALVES COMERCIO E SERVICOS LTDA | R\$ 560,00 |
|--------------------|--|------------|

Marca: MOTOROLA
Fabricante: MOTOROLA
Modelo: T200BR

Descrição: 16 "Rádio Comunicador (kit com 2 unidades); Frequência: 462~467MHz (UHF); Alcance: Até 32km; Entrada para acessório de áudio; Micro USB (recarga de energia); Visor Retroiluminado; Alimentação: Até 12h com Bateria NiMH ou até 29h com pilhas alcalinas (3xAA); Canais: 26 Canais, cada um com 121 códigos de privacidade; Potência dupla; Carga por conector micro USB; Eco Smart, modo de economia de energia; Alerta de bateria fraca e Medidor de bateria; Tons de teclado e de confirmação de conversação; Temporizador de tempo de espera; Varredura; Supressor de ruído automático; Bloqueio de teclado; Remoção de usuário não desejado (Referência MOTOROLA T200BR ou similar).* Marca: MOTOROLA Modelo: T200BR UN 2 R\$ 665,11 R\$ 1.330,22

| | | | | |
|---------|----------------|------------------------|----------------|-------------------------|
| Estado: | Cidade: | Endereço: | Telefone: | Email: |
| RJ | Rio de Janeiro | R CENTRAL DE MINAS, 11 | (21) 3395-5786 | lc.silva.ltda@gmail.com |

| | | |
|--------------------|------------------------------|------------|
| 08.004.529/0001-95 | FABIANA RIMES COSTA FERREIRA | R\$ 574,90 |
|--------------------|------------------------------|------------|

Marca: MOTOROLA
Fabricante: MOTOROLA
Modelo: T200BR

Descrição: RA'DIO COMUNICADOR (KIT COM 2 UNIDADES); FREQUE*NCIA: 462~467MHZ (UHF); ALCANCE: ATE' 32KM; ENTRADA PARA ACESSO'RIO DE A'UDIO; MICRO USB (RECARGA DE ENERGIA); VISOR RETROILUMINADO; ALIMENTAC,A~O. ATE' 12H COM BATERIA NIMH OU ATE' 29H COM PILHAS ALCALINAS (3XAA); CANAIS: 26 CANAIS, CADA UM COM 121 CO'DIGOS DE PRIVACIDADE; POTE*NCIA DUPLA; CARGA POR CONECTOR MICRO USB; ECO SMART, MODO DE ECONOMIA DE ENERGIA; ALERTA DE BATERIA FRACA E MEDIDOR DE BATERIA; TONS DE TECLADO E DE CONFIRMAC,A~O DE CONVERSAC,A~O; TEMPORIZADOR DE TEMPO DE ESPERA; VARREDURA; SUPPRESSOR DE RUI'DO AUTOMATICO; BLOQUEIO DE TECLADO; REMOC,A~O DE USUA'RIO NA~O DESEJADO (REFERE*NCIA MOTOROLA T200BR OU SIMILAR).

| | | | | |
|---------|----------|--------------------------------|----------------|------------------------------|
| Estado: | Cidade: | Endereço: | Telefone: | Email: |
| MA | São Luís | AV JERONIMO DE ALBUQUERQUE, 16 | (98) 3244-3912 | jrcontabilidadeslz@gmail.com |

| | | |
|--------------------|------------------------------------|------------|
| 33.884.155/0001-97 | EVANDRO GOMES FERREIRA 01619513250 | R\$ 599,00 |
|--------------------|------------------------------------|------------|

Marca: Motorola
Fabricante: Motorola
Modelo: T210BR

Descrição: Rádio Comunicador 32km KIT 2 UM

| | | | | | |
|---------|-----------|----------------------|------------------|----------------|-----------------------|
| Estado: | Cidade: | Endereço: | Nome de Contato: | Telefone: | Email: |
| PA | Benevides | R NOVA ESPERANCA, 05 | Evandro | (21) 7686-6989 | ferreirab2g@gmail.com |

| | | |
|--------------------|-------------------------------------|------------|
| 46.983.819/0001-17 | ADNA AZEVEDO DOS SANTOS 49285378153 | R\$ 788,46 |
|--------------------|-------------------------------------|------------|

Marca: MOTOROLA
Fabricante: MOTOROLA
Modelo: T200BR

Descrição: RÁDIO TRANSCÉPTOR - RÁDIO COMUNICADOR (KIT COM 2 UNIDADES); FREQUE*NCIA: 462~467MHZ (UHF); ALCANCE: ATE' 32KM; ENTRADA PARA ACESSO'RIO DE A'UDIO; MICRO USB (RECARGA DE ENERGIA); VISOR RETROILUMINADO; ALIMENTAC,A~O. ATE' 12H COM BATERIA NIMH OU ATE' 29H COM PILHAS ALCALINAS (3XAA); CANAIS: 26 CANAIS, CADA UM COM 121 CO'DIGOS DE PRIVACIDADE; POTE*NCIA DUPLA; CARGA POR CONECTOR MICRO USB; ECO SMART, MODO DE ECONOMIA DE ENERGIA; ALERTA DE BATERIA FRACA E MEDIDOR DE BATERIA; TONS DE TECLADO E DE CONFIRMACA~O DE CONVERSACA~O; TEMPORIZADOR DE TEMPO DE ESPERA; VARREDURA; SUPPRESSOR DE RUI'DO AUTOMATICO; BLOQUEIO DE TECLADO; REMOCA~O DE USUA'RIO NA~O DESEJADO (REFERE*NCIA MOTOROLA T200BR OU SIMILAR).

| | | | | |
|---------|----------------|------------------|----------------|--------------------|
| Estado: | Cidade: | Endereço: | Telefone: | Email: |
| RJ | Rio de Janeiro | R ROCHA PITA, 92 | (24) 3363-1569 | fazvenda@gmail.com |



CNPJ Razão Social do Fornecedor Valor da Proposta Final
 18.426.336/0001-86 JC REFRIGERACAO E COMERCIO LTDA R\$ 100.000,00

Marca: OUTROS
 Fabricante: OUTROS
 Modelo: 2.0000
 Descrição: RÁDIO TRANSECTOR - RÁDIO COMUNICADOR (KIT COM 2 UNIDADES); FREQUÊNCIA: 462-467MHZ (UHF); ALCANCE: ATE' 32KM; ENTRADA PARA ACESSO RÍO DE ÁUDIO; MICRO USB (RECARGA DE ENERGIA); VISOR RETROILUMINADO; ALIMENTAÇÃO: ATE' 12H COM BATERIA NIMH OU ATE' 29H COM PILHAS ALCALINAS (3XAA), CANAIS: 26 CANAIS, CADA UM COM 121 CÓDIGOS DE PRIVACIDADE; POTÊNCIA DUPLA; CARGA POR CONECTOR MICRO USB; ECO SMART, MODO DE ECONOMIA DE ENERGIA; ALERTA DE BATERIA FRACA E MEDIDOR DE BATERIA, TONS DE TECLADO E DE CONFIRMAÇÃO DE CONVERSACÃO; TEMPORIZADOR DE TEMPO DE ESPERA, VARREDURA, SUPRESSOR DE RUI'DO AUTOMÁTICO; BLOQUEIO DE TECLADO; REMOÇÃO DE USUÁRIO NA~O DESEJADO (REFERÊNCIA MOTOROLA T200BR OU SIMILAR).

Estado: Cidade: Endereço: Nome de Contato: Telefone: Email:
 RJ Rio de Janeiro AV MEM DE SA, 00174 Luis (21) 4141-9216 contato@jcrefrigeracaoj.com.br

Item 16: SONÔMETRO TIPO 1 DIGITAL

Preço Estimado: R\$ 1.211,64 (un) Percentual: - Preço Estimado Calculado: R\$ 1.211,64 Média dos Preços Obtidos: R\$ 1.211,64

| Quantidade | Descrição | Observação |
|------------|--|------------|
| 3 UND | SONÔMETRO TIPO 1 DIGITAL COM FILTROS DE BANDAS-FAIXA 30 A 130DB DISPLAY DE CRISTAL LIQUIDO (LCD) DE 5 DÍGITOS E SCALA AUTOMÁTICA: 30 A 130DB ESCALA MANUAL: 30 A 80DB, 50 A 100 DB E 80 A 130DB PRECISÃO: ± 1,5DB RESOLUÇÃO: 0,1 DB PONDERAÇÃO DE FREQUÊNCIA: A E C RESPOSTA: RÁPIDA (FAST) E LENTA (SLOW) MEMÓRIA: MÁXIMA E MÍNIMA FUNÇÃO: DATA-HOLD - CONGELA A INFORMAÇÃO NO DISPLAY. INTEFACE DE COMUNICAÇÃO: SERIAL RS-232 MICROFONE DE ELETRETO CONDENSADO DE 1/2 POLEGADA SEPARADO DO EQUIPAMENTO (VIA CABO DE 2 METROS) SAÍDA AC: 0,5VRMS QUE CORRESPONDE A CADA PASSO DA ESCALA IMPEDÂNCIA DE SAÍDA: 600W CALIBRAÇÃO ATRAVÉS DE CALIBRADOR EXTERNO (NÃO FORNECIDO) FAIXA DE FREQUÊNCIA: 31,5HZ A 8 KHZ SAÍDA ANALÓGICA AC: 0 A 500MV (MILIVOLTS) / IMPEDÂNCIA DA SAÍDA ANALÓGICA: 600 INDICAÇÃO DE SOBRE ESCALA OU SUB ESCALA NO DISPLAY INDICAÇÃO DE BATERIA FRACA NO DISPLAY AUTO DESLIGAMENTO: 10 MINUTOS, APROXIMADAMENTE ALIMENTAÇÃO: 1 BATERIA DE 9 VOLTS (NÃO INCLUSA) FABRICADO CONFORME NORMA: IEC 60651 / CLASSE - TIPO 2 MICROFONE: 170,5 x 24,5 x 19 MM TEMPERATURA DE OPERAÇÃO: 0 A 50°C UMIDADE DE OPERAÇÃO: < 80% UR DIMENSÕES: INSTRUMENTO: 207 x 68 x 29 MM COMPRIMENTO DO CABO: 2M PESO: 403G | |

Preço (Compras Governamentais) 1: Mediana das Propostas Finais R\$ 1.214,92

Inc.: Art. 5º da IN 65 de 07 de Julho de 2021

Órgão: PREFEITURA MUNICIPAL DE RIO LARGO

Data: 02/06/2023 09:00

Objeto: Aquisição de equipamentos de medição de saúde ocupacional.

Modalidade: Pregão Eletrônico

Descrição: Decibélfmetro - Decibélfmetro Resolução Som: 0,10 DB, Faixa Medição: 30 A 130 DB, Faixa Frequência: 20 Hz A 8 KHz, Tipo Visor: Digital, Tipo Microfone: Eletreto 12 Mm, Tipo Mudança Escala: Manual E Automática, Tipo Alimentação: Bateria, Voltagem Bateria: 9 V, Temperatura Operação: 0 A 40 °C, Temperatura Conservação: -10 A 60 °C, Precisão: +/- 1,50 DB, Aplicação: Medição Nível Ruído, Normas Técnicas: Iec 651 Tipo 2 E Ansi S1.4 Tipo 2, Características Adicionais: Indicação Bateria Fraca

SRP: NÃO

Identificação: NºPregão:20232023 / UASG:982853

Lote/Item: /1

Ata: Link Ata

Adjudicação: 02/06/2023 16:22

Homologação: 30/06/2023 15:53

CatMat: 300873 - Resolução Som: 0,10 DB | Faixa Medição: 30 A 130 DB | Faixa Frequência: 20 Hz A 8 KHz | Tipo Visor: Digital | Tipo Microfone: Eletreto 12 Mm | Tipo Mudança Escala: Manual E Automática | Tipo Alimentação: Bateria | Voltagem Bateria: 9 V | Temperatura Operação: 0 A 40 °C | Temperatura Conservação: -10 A 60 °C | Precisão: +/- 1,50 DB | Aplicação: Medição Nível Ruído | Normas Técnicas: Iec 651 Tipo 2 E Ansi S1.4 Tipo 2 | Características Adicionais: Indicação Bateria Fraca

Fonte: www.comprasgovernamentais.gov.br

Quantidade: 2

Unidade: Unidade

UF: AL

CNPJ Razão Social do Fornecedor Valor da Proposta Final
 21.137.143/0001-10 CENTRAL BRASIL INSTRUMENTOS DE MEDICAO LTDA R\$ 375,00

VENCEDOR

Marca: CENTRAL BRASIL
 Fabricante: CENTRAL BRASIL INSTRUMENTOS DE MEDIÇÃO LTDA
 Modelo: CB-851
 Descrição: Medidor de nível sonoro digital portátil com software e datalogger-USB (Decibelímetro) - Com Certificado de Calibração

Estado: Cidade: Endereço: Nome de Contato: Telefone: Email:
 SP São Paulo R DR JOAO TONIOLO, 699 ARNALDO (11) 3611-5377 licitacao@centralbrasilinstrumentos.com.br



Lanne Teixeira
 Chefe do Setor de Compras Eletrônicas
 Portaria Interministerial nº 014/2023

37.086.230/0001-25 IDEAL INSTRUMENTOS DE MEDICAO LTDA

R\$ 550,00

Marca: AKSO
Fabricante: AKSO
Modelo: AK823

Descrição: Decibelímetro Digital com Registro A exposição a barulhos excessivos no ambiente de trabalho é um dos principais fatores ocupacionais que mais geram anos vividos com incapacidade, segundo a Organização Mundial da Saúde (OMS). O Decibelímetro AK823 é indispensável para monitorar os níveis de ruídos no ambiente. Este medidor de pressão sonora possui faixa de medição de 30 a 130 dB com função datalogger e memória para 32.000 registros, facilitando a análise dos resultados obtidos. Efetua registros automáticos com intervalo configurável de 1 segundo a 24 horas, através de configuração efetuada pelo computador, utilizando cabo USB e programa de gerenciamento de dados. Realiza ponderação em frequência A e C, ponderação no tempo FAST e SLOW, congelamento das medições máxima ou mínima, função HOLD, iluminação do visor. Decibelímetro em conformidade com: IEC61672-1 Classe 2. Faixa de medição: 30 a 130 dB Escalas: baixa média alta automática 30 a 90 dB 50 a 110 dB 70 a 130 dB 30 a 130 dB Resolução: 0,1dB Exatidão: ± 1,5dB Faixa de frequência: 31,5 a 8000 Hz Ponderação em frequência: A (dBA) / C (dBC) Ponderação no tempo: FAST (125ms) / SLOW (1s) Taxa de atualização (visor LCD): 2 vezes / segundo Memória: 32000 registros Desligamento automático por inatividade: 20 minutos Temperatura de operação: 0 a 50 °C Umidade de operação: 10 a 90 %UR (sem condensação) Alimentação: 9Vdc (1 bateria 6LR61 ou adaptador AC/DC) Dimensões (LxAxP): 58 x 215 x 33 mm Peso: 250g (com bateria) Funções adicionais: - Congelamento das medições máxima ou mínima - Congelamento da leitura no visor (HOLD) - Iluminação do visor (Backlight) - Barra gráfica digital - Função alarme (através do programa de registros) - Saída analógica AC/DC (ACMAX = 4Vrms / DC = 10mV/dB) - Microfone condensador de eletreto de 1/2" (removível) - Em conformidade com: IEC61672-1 Classe 2 - Indicação de bateria fraca Itens inclusos: - 1 protetor de vento (em espuma) - 1 cabo de comunicação USB (USB / mini USB) - 1 CD de instalação do programa de comunicação

| | | | | |
|---------|---------|----------------------------------|----------------|--------------------------------|
| Estado: | Cidade: | Endereço: | Telefone: | Email: |
| SP | Bauru | RUA CARLOS DE CAMPOS QUADRA, 914 | (14) 8150-9542 | contato@dealinstruments.com.br |

11.511.548/0001-12 FOUR GASES INSTRUMENTOS DE MEDICAO E TECNOLOGIA LTDA

R\$ 700,00

Marca: AKROM
Fabricante: AKROM
Modelo: KR843

Descrição: Decibelímetro Resolução Som: 0,10 DB, Faixa Medição: 30 A 130 DB, Faixa Frequência: 20 Hz A 8 Khz, Tipo Visor: Digital, Tipo Microfone: Eletreto 12 Mm, Tipo Mudança Escala: Manual E Automática, Tipo Alimentação: Bateria, Voltagem Bateria: 9 V, Temperatura Operação: 0 A 40 °C, Temperatura Conservação: -10 A 60 °C, Precisão: +/- 1,50 DB, Aplicação: Medição Nível Ruído, Normas Técnicas: Iec 651 Tipo 2 E Ansi S1.4 Tipo 2, Características Adicionais: Indicação Bateria Fraca

| | | | | |
|---------|----------|-------------------------|----------------|---------------------|
| Estado: | Cidade: | Endereço: | Telefone: | Email: |
| SP | Campinas | AV ANTONIO ARTIOLI, 570 | (19) 3278-1781 | celso@4gases.com.br |

34.133.591/0001-97 P.F. MEOITI LICITACOES LTDA

R\$ 734,50

Marca: akrom
Fabricante: akrom
Modelo: Medidor de nível sonoro

Descrição: Medidor de nível sonoro digital portátil com software e datalogger-USB (Decibelímetro) - Com Certificado de Calibração

| | | | | |
|---------|----------|------------------------|----------------|-----------------------------|
| Estado: | Cidade: | Endereço: | Telefone: | Email: |
| SC | São José | R ALVARO TOLENTINO, 30 | (48) 2132-1294 | licitacao.nautica@gmail.com |

20.266.901/0001-37 INFRAIND EQUIPAMENTOS DE TESTE E MEDICAO - EIRELI

R\$ 890,00

Marca: MINIPA
Fabricante: MINIPA
Modelo: MSL-1355B

Descrição: MSL-1355B DECIBELIMETRO COM DATALOGGER -USB E CERIFICADO DE CALIBRAÇÃO CARACTERÍSTICAS • Display: LCD de 3 1/2 dígitos 2000 Contagens, com iluminação automática; • Barra Gráfica: 51 segmentos; • Taxa de Atualização: 20 vezes/ segundo; • Taxa de Atualização da Barra Gráfica: 1dB/ Barra gráfica; • Resolução: 0,1dB; • Ponderação em Frequência: A e C; • Tempo de Resposta: Fast e Slow; • Auto Power Off: Aprox. 10 minutos; • Data Logger (Memória): 4422 dados; • Intervalo de Tempo do Data Logger: ajustável de 1 a 250 segundos; • Indicação de Bateria Fraca: O display exibe o símbolo " * "; • Função MAX; • Função Calendário; • Indicação de Faixa: OVER e exibido no display quando a leitura ultrapassa a leitura máximo da faixa atual, e UNDER quando a leitura está abaixo da leitura mínima da faixa atual; • Alimentação: 4 x 1,5V AA; • Duração da Bateria: Aprox. 20 horas (alcalina) em uso contínuo; • Fonte de Alimentação DC: 6V DC / 100mA; • Altitude Máxima de Operação: 2000m; • Ambiente de Operação: 0°C ~ 40°, RH < 80%; • Ambiente de Armazenamento: -10°C a 60°C, 10% < RH < 70%; • Dimensões: 256 (A) x 70 (C) x 35 (P) mm; • Peso: 244g (Sem baterias); • Garantia: 12 (doze) a partir da data de aquisição. GERAL A precisão é dada como ±(% da leitura + número de dígitos), para temperatura de 23°C ±5°C e umidade relativa <80%. Ciclo de calibração recomendado de 1 ano. APLICAÇÕES Equipamento para análise e monitoração de ruídos sonoros. Possui display de 4 dígitos, tempo de res postea Fast/Slow, barra gráfica, registro de leitura máxima, ponderação A e C, sinal de saída AC, nível de exposição sonora, interface USB e uma resolução de 0,1dB. SEGURANÇA Este instrumento está de acordo com a norma IEC PUB 651: Classe 2; Padrão Nacional EUA ANSI S1.4: Classe 2

| | | | | | |
|---------|-----------|---------------------------|------------------|----------------|---------------------------|
| Estado: | Cidade: | Endereço: | Nome de Contato: | Telefone: | Email: |
| SP | São Paulo | RUA AGOSTINHO LATTARI, 13 | Rafael Fazza | (11) 2306-1025 | licitacao@infraind.com.br |

01.808.192/0001-20 UNITY INSTRUMENTOS DE TESTE E MEDICAO LTDA

R\$ 900,00

Marca: Unity
Fabricante: Unity
Modelo: 6205U + certificado

Descrição: Decibelímetro Resolução Som: 0,10 DB, Faixa Medição: 30 A 130 DB, Faixa Frequência: 20 Hz A 8 Khz, Tipo Visor: Digital, Tipo Microfone: Eletreto 12 Mm, Tipo Mudança Escala: Manual E Automática, Tipo Alimentação: Bateria, Voltagem Bateria: 9 V, Temperatura Operação: 0 A 40 °C, Temperatura Conservação: -10 A 60 °C, Precisão: +/- 1,50 DB, Aplicação: Medição Nível Ruído, Normas Técnicas: Iec 651 Tipo 2 E Ansi S1.4 Tipo 2, Características Adicionais: Indicação Bateria Fraca

| | | | | | |
|---------|-----------|---------------------|------------------|----------------|--------------------------------|
| Estado: | Cidade: | Endereço: | Nome de Contato: | Telefone: | Email: |
| SP | Guarulhos | R JOSE CARRENHO, 91 | Gabriel | (11) 2457-4000 | unity@unityinstrumentos.com.br |



CNPJ Razão Social do Fornecedor Valor da Proposta Final
12.134.879/0001-43 AIQ FERRAMENTAS E INSTRUMENTOS LTDA R\$ 1.529,84

Marca: INSTRUTHERM
Fabricante: INSTRUTHERM
Modelo: DEC-490

Descrição: DECIBELÍMETRO MOD. DEC-490, FAIXA DE MEDIÇÃO DE 30 A 130, DATALOGGER, SOFTWARE, INTERFACE USB Este instrumento, de uso geral, foi projetado com base nas exigências dos clientes que necessitam realizar medições de nível sonoro de maneira simples e prática. Display de cristal líquido (LCD) de 4 dígitos com luz de fundo Precisão: ±1,4dB Níveis de Escala: Baixa: 30dB a 130dB Média: 50dB a 100dB Alta: 80dB a 130dB Auto: 30dB a 130dB Escala de Frequência: 31,5Hz a 8kHz Escala dinâmica: 50dB Indicação de sobre-escala Indicação de sub-escala Indicação de valor máximo MAX e mínimo MIN. Ponderação de Tempo: Rápida (FAST): 125ms Lenta (SLOW): 1s Ponderação: A e C Função: Data Logger Saída: USB Níveis de alarme: Ajustáveis Microfone: Condensador de eletreto de polegada Resolução: 0,1dB Atualização do visor: 2 vezes por segundo Saída analógica: AC / DC, AC = 1V rms, DC = 10mV/dB Dimensões: 278mm x 76mm x 50mm Peso: 350g Capacidade de Memória: 32.000 registros Sistemas Operacionais Compatíveis: Windows XP, Vista, 7, 8.1 e 10 Temperatura de Operação: 0 ~ 50°C Umidade de Operação: <80% UR Alimentação Bateria 9V Peso: 350g Dimensões (LxAxP): 278 x 76 x 50 mm CERTIFICADO DE CALIBRAÇÃO

Estado: Cidade: Endereço: Nome de Contato: Telefone: Email:
SP São Paulo R SOUSA FILHO, 667 Danilo (11) 4304-7800 aiq@aiq.com.br

36.706.134/0001-70 PATRICIA MIRANDA COMERCIO E ASSESSORIA LTDA R\$ 1.529,85

Marca: MINIPA
Fabricante: MINIPA
Modelo: MSL-1355B

Descrição: DECIBELÍMETRO DIGITAL • Display: LCD de 3 1/2 dígitos 2000 Contagens, com iluminação automática; • Barra Gráfica: 51 segmentos; • Taxa de Atualização: 20 vezes/ segundo; • Taxa de Atualização da Barra Gráfica: 1dB/ Barra gráfica; • Resolução: 0,1dB; • Ponderação em Frequência: A e C; • Tempo de Resposta: Fast e Slow; • Auto Power Off: Aprox. 10 minutos; • Data Logger (Memória): 4422 dados; • Intervalo de Tempo do Data Logger: ajustável de 1 a 250 segundos; • Indicação de Bateria Fraca: O display exibe o símbolo " * "; • Função MAX; • Função Calendário; • Indicação de Faixa OVER é exibido no display quando a leitura ultrapassa a leitura máximo da faixa atual, e UNDER quando a leitura está abaixo da leitura mínima da faixa atual; • Alimentação: 4 x 1,5V AA; • Duração da Bateria: Aprox. 20 horas (alcalina) em uso contínuo; • Fonte de Alimentação DC: 6V DC / 100mA; • Altitude Máxima de Operação: 2000m; • Ambiente de Operação: 0°C ~ 40°, RH < 80%; • Ambiente de Armazenamento: -10°C a 60°C, 10% < RH < 70%; • Dimensões: 256 (A) x 70 (C) x 35 (P) mm; • Peso: 244g (Sem baterias); • Garantia: 12 (doze) a partir da data de aquisição. • Com certificado de calibração

Estado: Cidade: Endereço: Nome de Contato: Telefone: Email:
MG Belo Horizonte R FERNANDO FRANCA CAMPOS, 117 Patricia (31) 3293-2543 patriciaazevedomiranda@gmail.com

46.983.819/0001-17 ADNA AZEVEDO DOS SANTOS 49285378153 R\$ 1.530,00

Marca: Akrom
Fabricante: Akrom
Modelo: KR843

Descrição: Decibelímetro - Decibelímetro Resolução Som: 0,10 DB, Faixa Medição: 30 A 130 DB, Faixa Frequência: 20 Hz A 8 Khz, Tipo Visor: Digital, Tipo Microfone: Eletreto 12 Mm, Tipo Mudança Escala: Manual E Automática, Tipo Alimentação: Bateria, Voltagem Bateria: 9 V, Temperatura Operação: 0 A 40 °C, Temperatura Conservação: -10 A 60 °C, Precisão: +/- 1,50 DB, Aplicação: Medição Nível Ruído, Normas Técnicas: Iec 651 Tipo 2 E Ansi S1.4 Tipo 2, Características Adicionais: Indicação Bateria Fraca

Estado: Cidade: Endereço: Telefone: Email:
RJ Rio de Janeiro R ROCHA PITA, 92 (24) 3363-1569 fazenda@gmail.com

50.278.584/0001-30 50.278.584 ERIKA BARBERINO MARTINS BORGES R\$ 1.711,43

Marca: AKROM
Fabricante: AKROM
Modelo: KR843

Descrição: Medidor de nível sonoro digital portátil com software e datalogger-USB (Decibelímetro) - Com Certificado de Calibração)

Endereço:

71.511.349/0001-36 AMILTON GUIMARAES E CIA LTDA R\$ 2.999,99

Marca: SOLDEN
Fabricante: SOLDEN
Modelo: DECIBELÍMETRO DIGITAL DL4200

Descrição: Medidor de nível sonoro digital portátil com software e datalogger-USB (Decibelímetro) - Com Certificado de Calibração)

Estado: Cidade: Endereço: Telefone: Email:
MG Santa Rita do Sapucaí R HELIO CARNEIRO DE CARVALHO, 70 (35) 3471-4241 amilton3@ig.com.br



Relatório gerado no dia 17/10/2023 12:45:37 (IP: 45.185.159.166)
Código Validação: zx%2b6de13gaYh5qQPSfZkNAaWQIDeoySfHTAgEXH4gzqkHU8nPtm6WA%3d%3d
<http://www.bancodeprecos.com.br/CertificadoAutenticidade?token=zx%252b6de13gaYh5qQPSfZkNAaWQIDeoySfHTAgEXH4gzqkHU8nPtm6WA%253d%253d>

Layne Nixelina Silva
Chefe do Setor de Compras 61775
Portaria Interna Nº 014/2023

| CNPJ | Razão Social do Fornecedor | Valor da Proposta Final | | | |
|--|---------------------------------|----------------------------------|------------------|----------------|--------------------------|
| 19.026.964/0001-37 | ILMA CHAVES PEREIRA 74191209604 | R\$ 3.000,00 | | | |
| Marca: AKSO Fabricante: Importado Modelo: AK823 CCR Descrição: Decibelímetro Digital com Registro - AK823 Certificado de Calibração Rastreável Monitora os níveis de ruídos no ambiente. Possui faixa de medição de 30 a 130 dB com função datalogger e memória para 32.000 registros. O serviço de calibração será executado utilizando padrões com rastreabilidade metrológica. | | | | | |
| Estado: | Cidade: | Endereço: | Nome de Contato: | Telefone: | Email: |
| MG | Belo Horizonte | AV FRANCISCO NEGRAO DE LIMA, 503 | JOÃO | (31) 3491-7359 | licitacoes.icp@gmail.com |

Preço (Compras Governamentais) 2: Mediana das Propostas Finais R\$ 1.200,00

Inc. I Art. 5º da IN 65 de 07 de Julho de 2021

| | |
|---|---|
| Órgão: MINISTÉRIO DA EDUCAÇÃO | Data: 03/03/2023 09:00 |
| SECRETARIA DE EDUCAÇÃO PROFISSIONAL E TECNOLÓGICA | Modalidade: Pregão Eletrônico |
| INSTITUTO FEDERAL DE EDUCAÇÃO, CIENCIA E TECNOLOGIA FARROUPILHA | SRP: SIM |
| Objeto: Licitação centralizada de Aparelhos de medição e orientação (ND 449052.04) e Máquinas, instrumentos e utensílios de oficina (ND 449052.38).. | Identificação: N°Pregão:522022 / UASG:158127 |
| Descrição: Decibelímetro - Decibelímetro Tipo Microfone. Eletrodo 1/2 Polegada , Resolução Som: 50 DB, Tipo Visor: Lcd 4 Dígitos , Características Adicionais: Carregador Bivolt, Calibrador Compatível , Normas Técnicas: Iec651, Tipo li , Tipo Alimentação: Bateria Recarregável , Precisão: +/- 1,50 DB, Faixa Medição: 32 A 130 D | Lote/Item: /37 |
| CatMat: 376831 - Resolução Som: 50 DB Faixa Medição: 32 A 130 DB Tipo Visor: Lcd 4 Dígitos Tipo Microfone: Eletrodo 1/2 Polegada Tipo Alimentação: Bateria Recarregável Precisão: +/- 1,50 DB Normas Técnicas: Iec651, Tipo li Características Adicionais: Carregador Bivolt, Calibrador Compatível | Ata: Link Ata |
| | Adjudicação: 30/03/2023 08:10 |
| | Homologação: 30/03/2023 10:49 |
| | Fonte: www.comprasgovernamentais.gov.br |
| | Quantidade: 2 |
| | Unidade: Unidade |
| | UF: RS |

| CNPJ | Razão Social do Fornecedor | Valor da Proposta Final | | | |
|--|---|-------------------------|------------------|----------------|--|
| 21.137.143/0001-10 | CENTRAL BRASIL INSTRUMENTOS DE MEDICAO LTDA | R\$ 1.120,00 | | | |
| *VENCEDOR* | | | | | |
| Marca: CENTRAL DE BRASIL Fabricante: CENTRAL BRASIL INSTRUMENTOS DE MEDIÇÃO Modelo: CB-851 Descrição: Decibelímetro (Medidor de nível sonoro digital portátil). Características: Registro de máxima (max) e mínima (min); congelamento de indicação (hold); barra gráfica analógica; visor iluminado (backlight); indicação do nível de carga da bateria; alarmes de alta (over) e baixa (under); microfone condensador de eletreto de 1/2"; desligamento automático após 15 min. de inatividade (configurável); ajuste via potenciômetro (com calibrador acústico externo 94 dB 1kHz). Em conformidade com a norma internacional IEC 61672-1 Classe 2. acompanha: Calibrador compatível; Certificado de Calibração com rastreabilidade RBC/INMETRO; mini chave de fenda para ajuste; protetor de vento para microfone; pilhas, cabo de alimentação; Manual de instruções em português. | | | | | |
| Estado: | Cidade: | Endereço: | Nome de Contato: | Telefone: | Email: |
| SP | São Paulo | R DR JOAO TONILOLO, 699 | ARNALDO | (11) 3611-5377 | licitacao@centralbrasilinstrumentos.com.br |

| | | | | |
|---|-------------------------|-----------------------------------|----------------------------------|-----------------------------|
| 47.504.653/0001-71 | CAFAYATE COMERCIAL LTDA | R\$ 1.196,00 | | |
| Marca: AKROM Fabricante: AKROM Modelo: KR-833 Descrição: Decibelímetro (Medidor de nível sonoro digital portátil). Características: Registro de máxima (max) e mínima (min); congelamento de indicação (hold); barra gráfica analógica; visor iluminado (backlight); indicação do nível de carga da bateria; alarmes de alta (over) e baixa (under); microfone condensador de eletreto de 1/2"; desligamento automático após 15 min. de inatividade (configurável); ajuste via potenciômetro (com calibrador acústico externo 94 dB 1kHz). Em conformidade com a norma internacional IEC 61672-1 Classe 2. Deve acompanhar: Calibrador compatível; Certificado de Calibração com rastreabilidade RBC/INMETRO; mini chave de fenda para ajuste; protetor de vento para microfone; pilhas, cabo de alimentação; Manual de instruções em português. | | | | |
| Estado: | Cidade: | Endereço: | Telefone: | Email: |
| PB | Cabedelo | R ANTÔNIO FRANCISCO DE ARAÚJO, 29 | (83) 9199-3553/ (0000) 0000-0000 | cafayatecomercial@gmail.com |



CNPJ Razão Social do Fornecedor Valor da Proposta Final
48.491.661/0001-93 TATIANE MOUTINHO SOUZA DOS SANTOS 05540350731 R\$ 1.200,00

Marca: SOONDA
Fabricante: SOONDA
Modelo: S8607
Descrição: Decibelímetro (Medidor de nível sonoro digital portátil)

Endereço:

05.854.663/0001-97 ELETROQUIP COMERCIO E LICITACOES LTDA R\$ 2.000,00

Marca: MINIPA
Fabricante: MINIPA
Modelo: MINIPA
Descrição: Decibelímetro (Medidor de nível sonoro digital portátil). Características: Registro de máxima (max) e mínima (min); congelamento de indicação (hold); barra gráfica analógica; visor iluminado (backlight); indicação do nível de carga da bateria; alarmes de alta (over) e baixa (under); microfone condensador de eletreto de 1/2"; desligamento automático após 15 min. de inatividade (configurável); ajuste via potenciômetro (com calibrador acústico externo 94 dB 1kHz). Em conformidade com a norma internacional IEC 61672-1 Classe 2. Deve acompanhar: Calibrador compatível; Certificado de Calibração com rastreabilidade RBC/INMETRO; mini chave de fenda para ajuste; protetor de vento para microfone; pilhas, cabo de alimentação; Manual de instruções em português.

Estado: Cidade: Endereço: Nome de Contato: Telefone: Email:
SP Guarulhos R DAS ACACIAS, 59 Eliana (11) 5052-6840 licitacao@eletroquipsp.com.br

33.627.497/0001-21 RBM DISTRIBUIDORA E COMERCIO LTDA R\$ 2.000,00

Marca: It Blue
Fabricante: It Blue
Modelo: LE-1942
Descrição: Decibelímetro (Medidor de nível sonoro digital portátil). Características: Registro de máxima (max) e mínima (min); congelamento de indicação (hold); barra gráfica analógica; visor iluminado (backlight); indicação do nível de carga da bateria; alarmes de alta (over) e baixa (under); microfone condensador de eletreto de 1/2"; desligamento automático após 15 min. de inatividade (configurável); ajuste via potenciômetro (com calibrador acústico externo 94 dB 1kHz). Em conformidade com a norma internacional IEC 61672-1 Classe 2. Deve acompanhar: Calibrador compatível; Certificado de Calibração com rastreabilidade RBC/INMETRO; mini chave de fenda para ajuste; protetor de vento para microfone; pilhas, cabo de alimentação; Manual de instruções em português.

Estado: Cidade: Endereço: Telefone: Email:
SC Florianópolis R DEPUTADO ANTONIO GOMES DE ALMEIDA, 107 (48) 9919-0480 kenitibruno@gmail.com

Preço (Compras Governamentais) 3: Mediana das Propostas Finais R\$ 1.220,00

inc. I Art. 5º da IN 65 de 07 de Julho de 2021

Órgão: SERVIÇO NACIONAL DE APRENDIZAGEM INDUSTRIAL - SENAI

Data: 11/01/2023 11:00

Objeto: Aquisição de equipamentos de medição para a atualização tecnológica da infraestrutura e atendimento do Itinerário Nacional dos cursos da área de Segurança do Trabalho da Unidade Taguatinga..

Modalidade: Pregão Eletrônico

SRP: NÃO

Descrição: Decibelímetro - Decibelímetro Resolução Som: 0,10 DB, Faixa Medição: 30 A 130 DB, Faixa Frequência: 20 Hz A 8 Khz , Tipo Visor: Digital , Tipo Microfone: Eletreto 12 Mm , Tipo Mudança Escala: Manual E Automática , Tipo Alimentação: Bateria , Voltagem Bateria: 9 V, Temperatura Operação: 0 A 40 °C, Temperatura Conservação: -10 A 60 °C, Precisão: +/- 1,50 DB, Aplicação: Medição Nível Ruído , Normas Técnicas: Iec 651 Tipo 2 E Ansi S1.4 Tipo 2 , Características Adicionais: Indicação Bateria Fraca

Identificação: N°Pregão:612022 / UASG:925170

Lote/Item: /7

Ata: Link Ata

Adjudicação: 18/04/2023 09:28

Homologação: 18/04/2023 09:43

Fonte: www.comprasgovernamentais.gov.br

CatMat: 300873 - Resolução Som: 0,10 DB | Faixa Medição: 30 A 130 DB | Faixa Frequência: 20 Hz A 8 Khz | Tipo Visor: Digital | Tipo Microfone: Eletreto 12 Mm | Tipo Mudança Escala: Manual E Automática | Tipo Alimentação: Bateria | Voltagem Bateria: 9 V | Temperatura Operação: 0 A 40 °C | Temperatura Conservação: -10 A 60 °C | Precisão: +/- 1,50 DB | Aplicação: Medição Nível Ruído | Normas Técnicas: Iec 651 Tipo 2 E Ansi S1.4 Tipo 2 | Características Adicionais: Indicação Bateria Fraca

Quantidade: 2

Unidade: Unidade

UF: DF



Relatório gerado no dia 17/10/2023 12:45:37 (IP: 45.185.159.166)
Código Validação: zx%2b6de13gaYh5qQPSfZkNAaWQiDeoySfHTAgEXH4gzkqHU8nPtm6WA%3d%3d
<http://www.bancodeprecos.com.br/CertificadoAutenticidade?token=zx%2b6de13gaYh5qQPSfZkNAaWQiDeoySfHTAgEXH4gzkqHU8nPtm6WA%253d%253d>

Lanne Teixeira da Silva G. nca.
Chefe do Setor de Compras
Portaria Interna Nº 014/2023

CNPJ

Razão Social do Fornecedor

Valor da Proposta Final

10.719.113/0001-03

MINIPA DO BRASIL LTDA

R\$ 680,00

VENCEDOR

Marca: MINIPA

Fabricante: MINIPA

Modelo: MSL-1355B

Descrição: Decibelmetro Digital / Com certificado de Calibração Modelo: MSL-1355B Marca/Fabricante: Minipa do Brasil Origem: Importado
 Características: • Display: LCD de 3 1/2 dígitos 2000 Contagens, com iluminação automática; • Barra Gráfica: 51 segmentos; • Taxa de Atualização: 20 vezes/ segundo; • Taxa de Atualização da Barra Gráfica: 1dB/ Barra gráfica; • Resolução: 0,1dB; • Ponderação em Frequência: A e C; • Tempo de Resposta: Fast e Slow; • Auto Power Off Aprox. 10 minutos; • Data Logger (Memória): 4422 dados; • Intervalo de Tempo do Data Logger: ajustável de 1 a 250 segundos; • Indicação de Bateria Fraca: O display exibe o símbolo " "; • Função MAX; • Função Calendário; • Indicação de Faixa: OVER é exibido no display quando a leitura ultrapassa a leitura máxima da faixa atual, e UNDER quando a leitura está abaixo da leitura mínima da faixa atual; • Alimentação: 4 x 1,5V AA; • Duração da Bateria: Aprox. 20 horas (alcalina) em uso contínuo; • Fonte de Alimentação DC: 6V DC / 100mA; • Altitude Máxima de Operação: 2000m; • Ambiente de Operação: 0°C ~ 40°, RH < 80%; • Ambiente de Armazenamento: -10°C a 60°C, 10% < RH < 70%; • Dimensões: 256 (A) x 70 (C) x 35 (P) mm; • Peso: 244g (Sem baterias);

Estado:

Cidade:

Endereço:

Telefone:

Email:

SP

São Paulo

AV CARLOS LIVIERO, 59

(11) 5078-1860

tsatoo@minipa.com.br

03.874.953/0001-77

SIERDOVSKI & SIERDOVSKI LTDA

R\$ 1.049,00

Marca: AKSO

Fabricante: AKSO

Modelo: AKA 823

Descrição: Decibelmetro Resolução Som 0,10 DB, Faixa Medição: 30 A 130 DB, Faixa Frequência: 20 Hz A 8 KHz, Tipo Visor: Digital, Tipo Microfone: Eletreto 12 Mm, Tipo Mudança Escala: Manual E Automática, Tipo Alimentação: Bateria, Voltagem Bateria: 9 V, Temperatura Operação: 0 A 40 °C, Temperatura Conservação: -10 A 60 °C, Precisão: +/- 1,50 DB, Aplicação: Medição Nível Ruído, Normas Técnicas: Iec 651 Tipo 2 E Ansi S1.4 Tipo 2, Características Adicionais: Indicação Bateria Fraca

Estado:

Cidade:

Endereço:

Telefone:

Email:

PR

Guarapuava

R CAPITAO ROCHA, 2393

(42) 3622-1418

mservice@mservice.com.br

05.239.149/0001-41

SAM INFORMATICA E EQUIPAMENTOS EIRELI

R\$ 1.219,00

Marca: Akso

Fabricante: Akso

Modelo: Ak823

Descrição: "DECIBELMETRO DIGITAL COM CERTIFICADO DE CALIBRAÇÃO - Faixa de medição: 30 a 130 dB; Resolução: 0.1dB; Exatidão: ± 1.5dB; Faixa de frequência: 31.5 a 8000 Hz; Ponderação em frequência: A (dBA) / C (dBC); Ponderação no tempo: FAST (125ms) / SLOW (1s); Taxa de atualização (visor LCD): 2 vezes / segundo; Memória: 32000 registros; Temperatura de operação: 0 a 50 °C; Umidade de operação: 10 a 90 %UR (sem condensação); Alimentação: 9Vdc (1 bateria 6LR61 ou adaptador AC/DC); Iluminação do visor (Backlight); Função alarme (através do programa de registros); Saída analógica AC/DC (ACMAX = 4Vrms / DC = 10mV/dB); Microfone condensador de eletreto de 1/2" (removível); Em conformidade com: IEC61672-1 Classe 2. Modelo de referência: Decibelmetro digital AKSO AKA 823 ou superior"

Estado:

Cidade:

Endereço:

Nome de Contato:

Telefone:

Email:

MG

Divinópolis

R ITUMBIARA, 209

Darci

(37) 99987-2925

sam.mg@terra.com.br

10.376.569/0001-00

N.H.NETO COMERCIO DE INSTRUMENTOS DE MEDICAO

R\$ 1.220,00

Marca: Akso / AK-823

Fabricante: Akso / AK-823

Modelo: AK-823

Descrição: Decibelmetro digital, modelo AK-823. Faixa de medição: 30 a 130 dB, Escalas: baixa: 30 a 90dB, média: 50 a 110dB, alta: 70 a 130dB, automática 30 a 130dB, Resolução: 0,1dB, Exatidão: ± 1,5dB, Faixa de frequência: 31,5 a 8000 Hz, Ponderação em Frequência: A (dBA) / C (dBC), Ponderação no tempo: FAST (125ms) / SLOW (1s), Taxa de atualização (visor LCD): 2 vezes / segundo, Memória: 32000 registros, Desligamento automático por inatividade: 20 minutos, Temperatura de operação: 0 a 50 °C, Umidade de operação: 10 a 90 %UR (sem condensação), Alimentação: 9Vdc (1 bateria 6LR61 ou adaptador AC/DC), Dimensões (LxAxP): 58 x 215 x 33 mm, Peso: 250g (com bateria), Funções adicionais: - Congelamento das medições máxima ou mínima, - Congelamento da leitura no visor (HOLD), - Iluminação do visor (Backlight) - Barra gráfica digital, - Função alarme (através do programa de registros), - Saída analógica AC/DC (ACMAX = 4Vrms / DC = 10mV/dB), - Microfone condensador de eletreto de 1/2" (removível), - Em conformidade com: IEC61672-1 Classe 2, - Indicação de bateria fraca, Itens inclusos: - 1 protetor de vento (em espuma) - 1 cabo de comunicação USB (USB / mini USB), - 1 CD de instalação do programa de comunicação. Acompanha Certificado de Calibração rastreado a RBC.

Estado:

Cidade:

Endereço:

Nome de Contato:

Telefone:

Email:

SP

São Paulo

R AFONSO CELSO, 1629

N.h.neto

(11) 35784-3511

n.h.neto@terra.com.br



Relatório gerado no dia 17/10/2023 12:45:37 (IP: 45.185.159.166)
 Código Validação: zx%2b6de13gaYh5qQPSfZkNAaWQlDeoySHTAgEXH4gzqkHU8nPtm6WA%3d%3d
<http://www.bancodeprecos.com.br/CertificadoAutenticidade?token=zx%2b6de13gaYh5qQPSfZkNAaWQlDeoySHTAgEXH4gzqkHU8nPtm6WA%253d%253d>

Letícia Teixeira da Silva Gonçalves
 Chefe do Setor de Compras-SEMEIA
 Portaria Interina nº 014/2023 54 / 75

| | | |
|--------------------|---------------------------------|-------------------------|
| CNPJ | Razão Social do Fornecedor | Valor da Proposta Final |
| 48.199.956/0001-90 | ARIANE MENDES ROCHA 06147679546 | R\$ 1.223,00 |

Marca: AKSO AKA 823
 Fabricante: AKSO AKA 823
 Modelo: AKSO AKA 823
 Descrição: DECIBELIMETRO DIGITAL COM CERTIFICADO DE CALIBRAÇÃO - Faixa de medição: 30 a 130 dB; Resolução: 0,1dB; Exatidão: ± 1,5dB; Faixa de frequência: 31,5 a 8000 Hz; Ponderação em frequência: A (dBA) / C (dBC); Ponderação no tempo: FAST (125ms) / SLOW (1s); Taxa de atualização (visor LCD): 2 vezes / segundo; Memória: 32000 registros; Temperatura de operação: 0 a 50 °C; Umidade de operação: 10 a 90 %UR (sem condensação); Alimentação: 9Vdc (1 bateria 6LR61 ou adaptador AC/DC); Iluminação do visor (Backlight); Função alarme (através do programa de registros); Saída analógica AC/DC (ACMAX = 4Vrms / DC = 10mV/dB); Microfone condensador de eletreto de 1/2" (removível); Em conformidade com: IEC61672-1 Classe 2.

| | | | | |
|---------|----------|--------------------|----------------|-------------------------------|
| Estado: | Cidade: | Endereço: | Telefone: | Email: |
| BA | Salvador | R DAS ARARAS, 1064 | (71) 8689-8092 | mendesrochavariades@gmail.com |

| | | |
|--------------------|--|--------------|
| 11.511.548/0001-12 | FOUR GASES INSTRUMENTOS DE MEDICAO E TECNOLOGIA LTDA | R\$ 1.223,47 |
|--------------------|--|--------------|

Marca: AKSO
 Fabricante: AKSO
 Modelo: AK823
 Descrição: Decibelímetro Resolução Som: 0,10 DB, Faixa Medição: 30 A 130 DB, Faixa Frequência: 20 Hz A 8 Khz, Tipo Visor: Digital, Tipo Microfone: Eletreto 12 Mm, Tipo Mudança Escala: Manual E Automatica, Tipo Alimentação: Bateria, Voltagem Bateria: 9 V, Temperatura Operação: 0 A 40 °C, Temperatura Conservação: -10 A 60 °C, Precisão: +/- 1,50 DB, Aplicação: Medição Nível Ruído, Normas Técnicas: Iec 651 Tipo 2 E Ansi S1.4 Tipo 2, Características Adicionais: Indicação Bateria Fraca

| | | | | |
|---------|----------|-------------------------|----------------|---------------------|
| Estado: | Cidade: | Endereço: | Telefone: | Email: |
| SP | Campinas | AV ANTONIO ARTIOLI, 570 | (19) 3278-1781 | celso@4gases.com.br |

| | | |
|--------------------|--|--------------|
| 53.775.862/0001-52 | INSTRUTHERM INSTRUMENTOS DE MEDICAO LTDA | R\$ 3.083,00 |
|--------------------|--|--------------|

Marca: INSTRUTHERM
 Fabricante: INSTRUTHERM
 Modelo: DEC-416
 Descrição: DECIBELIMETRO DIGITAL COM CERTIFICADO DE CALIBRAÇÃO - Faixa de medição: 30 a 130 dB; Resolução: 0,1dB; Exatidão: ± 1,5dB; Faixa de frequência: 31,5 a 8000 Hz; Ponderação em frequência: A (dBA) / C (dBC); Ponderação no tempo: FAST (125ms) / SLOW (1s); Taxa de atualização (visor LCD): 2 vezes / segundo; Memória: 32000 registros; Temperatura de operação: 0 a 50 °C; Umidade de operação: 10 a 90 %UR (sem condensação); Alimentação: 9Vdc (1 bateria 6LR61 ou adaptador AC/DC); Iluminação do visor (Backlight); Função alarme (através do programa de registros); Saída analógica AC/DC (ACMAX = 4Vrms / DC = 10mV/dB); Microfone condensador de eletreto de 1/2" (removível); Em conformidade com: IEC61672-1 Classe 2.

| | | | | |
|---------|-----------|-------------------------|----------------|--------------------------------|
| Estado: | Cidade: | Endereço: | Telefone: | Email: |
| SP | São Paulo | R JORGE DE FREITAS, 274 | (11) 2144-2842 | instrutherm@instrutherm.com.br |

Item 17: TRENA LASER ALCANCE 40M

| | | | |
|---------------------------------|---------------|--------------------------------------|--------------------------------------|
| Preço Estimado: R\$ 622,26 (un) | Percentual: - | Preço Estimado Calculado: R\$ 622,26 | Média dos Preços Obtidos: R\$ 622,26 |
|---------------------------------|---------------|--------------------------------------|--------------------------------------|

| Quantidade | Descrição | Observação |
|------------|--|------------|
| 5 UND | TRENA LASER ALCANCE 400M COM BOLSA PROTETORA ESPECIFICAÇÕES - ALCANCE: 0,05 – 500 M - PRECISÃO: ± 1,5 MM - MEDIÇÃO CONTINUA: SIM - MEDIÇÃO DE ÁREA: SIM - MEDIÇÃO DE VOLUME: SIM - FUNÇÃO ADIÇÃO E SUBTRAÇÃO: SIM - MEDIÇÃO INDIRETA DUPLA: SIM - MEDIÇÃO DE ALTURA INDIRETA: SIM - SENSOR DE INCLINAÇÃO: - FUNÇÃO STAKE-OUT: SIM - FUNÇÃO MEMÓRIA: SIM - CAPACIDADE DO INCLINÔMETRO: 0 – 360° - PRECISÃO ANGULAR: ± 0,2° - MALETA: NÃO - FONTE DE ENERGIA: 2 PILHAS AAA - CONEXÃO BLUETOOTH: NÃO - AMBIENTE DE USO: INTERNO - PROTEÇÃO CONTRA PÓ E RESPINGOS D'ÁGUA: SIM (IP 54) - INDICADO PARA: ORÇAMENTISTAS, INSTALADORES EM GERAL, ENGENHEIROS, ARQUITETOS, PROFISSIONAIS DE CONSTRUÇÃO EM GERAL. - ACESSÓRIOS SUGERIDOS: TRIPE BT 150 - COMPOSIÇÃO DA FERRAMENTA: BORRACHA, PLÁSTICO E VIDRO. - CERTIFICADO: ISO 9001 - PESO: 0,100 KG - DIMENSÕES DO PRODUTO (AXLXP): 10,6 X 2,4 X 4,5 - GARANTIA: 12 MESES O QUE ESTÁ INCLuíDO NESTA EMBALAGEM - MEDIDOR DE 50 M BOSCH GLM 50.0 - MANUAL DE INSTRUÇÕES - CERTIFICADO DO FABRICANTE - 2 PILHAS AAA | |

Preço (Compras Governamentais) 1: Mediana das Propostas Finais R\$ 628,50

Inc. I Art. 5º da IN 65 de 07 de Julho de 2021



Relatório gerado no dia 17/10/2023 12:45:37 (IP: 45.185.159.166)
 Código Validação: zx%2b6de13gaYh5qQPSfZkNAaWQiDeoySIHTAgEXH4gzqkHU8nPtm6WA%3d%3d
<http://www.bancodeprecos.com.br/CertificadoAutenticidade?token=zx%2b6de13gaYh5qQPSfZkNAaWQiDeoySIHTAgEXH4gzqkHU8nPtm6WA%253d%253d>

Lathia de Oliveira da Silva Geral
 Chefe do Setor de Licitação - 35-GEN/23
 Portaria Interna Nº 014/2023 - 55 / 75

Órgão: PREF.MUN.DE ITAUNA
Objeto: Aquisição de ferramentas, materiais e insumos tecnológicos (patch panel, keystone, disco rígido, cartão de memória, pilhas, trenas, etc) para uso da Gerência de Tecnologia da Informação, conforme descrições constantes no Anexo I deste Edital, tendo como critério de julgamento o MENOR PREÇO TOTAL POR ITEM..
Descrição: Trena eletrônica - Trena Eletrônica Tipo: Eletrônica Digital , Método De Medição: A Laser , Alcance: 40 M, Tipo Visor: Cristal Líquido , Características Adicionais: Medição De Distância, Cálculo De Área, Cálculo De

Data: 02/08/2023 08:30
Modalidade: Pregão Eletrônico
SRP: NÃO
Identificação: N°Pregão:2262023 / UASG:984675
Lote/Item: /22
Ata: Link Ata
Fonte: www.comprasgovernamentais.gov.br
Quantidade: 2
Unidade: Unidade
UF: MG

| CNPJ | Razão Social do Fornecedor | Valor da Proposta Final |
|--------------------|--|-------------------------|
| 04.790.917/0001-98 | JUNCALE MONTAGENS E MANUTENCOES ELETRICAS LTDA | R\$ 392,45 |

VENCEDOR

Marca: Sndway
Fabricante: Sndway
Modelo: Sndway
Descrição: Trena Laser Com Bateria Recarregável Sndway 50 Metros

| | | | | |
|---------|---------------|----------------------------|--------------------------------|-----------------------|
| Estado: | Cidade: | Endereço: | Telefone: | Email: |
| MG | Pará de Minas | AV PRESIDENTE VARGAS, 1583 | (37) 3232-3601/ (37) 3232-3601 | evandro@rawnet.com.br |

| | | |
|--------------------|--|------------|
| 07.528.036/0001-91 | ARENNA INFORMATICA E DISTRIBUICAO EIRELI | R\$ 598,00 |
|--------------------|--|------------|

Marca: BOSH GLX 40
Fabricante: BOSH GLX 40
Modelo: BOSH GLX 40
Descrição: TRENA A LASER 40M MEDIÇÃO DE DISTÂNCIA DE ATÉ 40 METROS, COM SENSOR DE INCLINAÇÃO DE 360°, DISPLAY DIGITAL DE ILUMINAÇÃO AUTOMÁTICA COM ADAPTAÇÃO DO VISOR RÁPIDO, DE FÁCIL LEITURA E INTERPRETAÇÃO, FUNÇÕES A LASER + COMBINAÇÃO DE INCLINÔMETRO PARA MAIOR PRECISÃO E CONVENIÊNCIA DE MEDIÇÃO INDIRETA, PROTEÇÃO CONTRA POEIRA E ÁGUA, RESISTENTE À PEQUENAS QUEDAS, BATERIA DE ÍON DE LÍTIO INTEGRADO E RECARREGÁVEL COM CARREGADOR MICROUSB.

| | | | | |
|---------|---------|--------------------------|----------------|---------------------------|
| Estado: | Cidade: | Endereço: | Telefone: | Email: |
| MG | Itaúna | R JOSE ZOZIMO LOPES, 149 | (37) 3242-2626 | contato@arennainfo.com.br |

| | | |
|--------------------|---|------------|
| 02.011.280/0001-69 | NOVO MUNDO COMERCIO DE MATERIAIS ELETRICOS LTDA | R\$ 659,00 |
|--------------------|---|------------|

Marca: LASER 40M BOSCH
Fabricante: LASER 40M BOSCH
Modelo: Trena Eletrônica Tipo: Eletrônica Digital , Método
Descrição: Trena Eletrônica Tipo: Eletrônica Digital , Método De Medição: A Laser , Alcance: 40 M, Tipo Visor: Cristal Líquido , Características Adicionais: Medição De Distância, Cálculo De Área, Cálculo De

| | | |
|---------|----------------|---------------------|
| Estado: | Cidade: | Endereço: |
| MG | Belo Horizonte | R PASSA QUATRO, 609 |

| | | |
|--------------------|---|--------------|
| 13.345.633/0001-83 | TECNO SEG INFORMATICA E SEGURANCA DE DADOS LTDA | R\$ 1.876,16 |
|--------------------|---|--------------|

Marca: Bosch
Fabricante: Bosch
Modelo: GLM40
Descrição: TRENA A LASER 40M MEDIÇÃO DE DISTÂNCIA DE ATÉ 40 METROS, COM SENSOR DE INCLINAÇÃO DE 360°, DISPLAY DIGITAL DE ILUMINAÇÃO AUTOMÁTICA COM ADAPTAÇÃO DO VISOR RÁPIDO, DE FÁCIL LEITURA E INTERPRETAÇÃO, FUNÇÕES A LASER + COMBINAÇÃO DE INCLINÔMETRO PARA MAIOR PRECISÃO E CONVENIÊNCIA DE MEDIÇÃO INDIRETA, PROTEÇÃO CONTRA POEIRA E ÁGUA, RESISTENTE À PEQUENAS QUEDAS, BATERIA DE ÍON DE LÍTIO INTEGRADO E RECARREGÁVEL COM CARREGADOR MICROUSB

| | | | | |
|---------|------------|-----------------|----------------|-------------------------------|
| Estado: | Cidade: | Endereço: | Telefone: | Email: |
| ES | Vila Velha | R CAJUEIRO, 380 | (31) 3566-2767 | tecnoseginformatica@gmail.com |

Preço (Compras Governamentais) 2: Mediana das Propostas Finais

R\$ 558,29

Incl. I Art. 5º da IN 65 de 07 de Julho de 2021



Relatório gerado no dia 17/10/2023 12:45:37 (IP: 45.185.159.166)
Código de Validação: zx%2b6de13gaYh5qQPSfZkNAaWQIDeoySfHTAgEXH4gzkqHU8nPtm6WA%3d%3d
<http://www.bancodeprecos.com.br/CertificadoAutenticidade?token=zx%2b6de13gaYh5qQPSfZkNAaWQIDeoySfHTAgEXH4gzkqHU8nPtm6WA%253d%253d>

Luanne Teixeira da Silva G. Mota
Chefe do Setor de Compras - TI
Portaria Interina nº 0147/2023 - 56 / 75

Órgão: FUNDAÇÃO CENTRO DE POLÍTICAS PÚBLICAS E AVALIAÇÃO DA EDUCAÇÃO
Data: 30/03/2023 15:30
Objeto: A presente licitação tem como objeto a contratação de empresas especializadas no fornecimento de ferramentas de manutenção.
Modalidade: Pregão Eletrônico
SRP: NÃO
Descrição: Trena eletrônica - Trena Eletrônica Tipo: Eletrônica Digital , Metodo De Medição: A Laser , Alcance: 40 M, Tipo Visor: Cristal Liquido , Características Adicionais: Medição De Distância, Cálculo De Área, Cálculo De
Identificação: NºPregão:52023 / UASG.927409
Lote/Item: 10/35
Ata: LinkAta
Adjudicação: 17/04/2023 10:03
Homologação: 17/04/2023 10:22
Fonte: www.comprasgovernamentais.gov.br
Quantidade: 1
Unidade: Unidade
UF: MG

| CNPJ | Razão Social do Fornecedor | Valor da Proposta Final |
|--|--|---|
| 40.186.167/0001-03 *VENCEDOR* | META COMERCIO DE MATERIAIS DE CONSTRUCAO E SERVICOS LTDA | R\$ 300,00 |
| Marca: vonder Fabricante: vonder Modelo: vonder Descrição: TRENA A LASER PROFISSIONAL COM DISPLAY COLORIDO, 50 METROS. TEMPO DE MEDIÇÃO 0,5S. FAIXA DE MEDIÇÃO 0,05 50M. MEDIÇÃO DE INCLINAÇÕES 0 360° (4 x 90°). UNIDADE DE MEDIDA M/CM PÉS/POLEGADAS. ALIMENTAÇÃO ELÉTRICA 2X1,5V (AAA). DESCONEXÃO AUTOMÁTICA 5 MIN. MEMÓRIA DE 20 VALORES. PROTEÇÃO IP54. LASER VERMELHO. A GARANTIA DEVERÁ TER O PRAZO MÍNIMO DE 12 (DOZE) MESES PARA TODO O SEU CONJUNTO. | | |
| Estado: GO | Cidade: Luziânia | Endereço: R 17, S/N |
| Nome de Contato: Willian | Telefone: (61) 99569-0161 | Email: metacomercioservico@gmail.com |
| 34.641.081/0001-20 | MIX REPRESENTACOES E COMERCIO EM GERAL LTDA | R\$ 496,60 |
| Marca: COSMO Fabricante: COSMO Modelo: COSMO Descrição: TRENA A LASER PROFISSIONAL COM DISPLAY COLORIDO, 50 METROS. TEMPO DE MEDIÇÃO 0,5S. FAIXA DE MEDIÇÃO 0,05 50M. MEDIÇÃO DE INCLINAÇÕES 0 360° (4 x 90°). UNIDADE DE MEDIDA M/CM PÉS/POLEGADAS. ALIMENTAÇÃO ELÉTRICA 2X1,5V (AAA). DESCONEXÃO AUTOMÁTICA 5 MIN. MEMÓRIA DE 20 VALORES. PROTEÇÃO IP54. LASER VERMELHO. A GARANTIA DEVERÁ TER O PRAZO MÍNIMO DE 12 (DOZE) MESES PARA TODO O SEU CONJUNTO. | | |
| Estado: ES | Cidade: Castelo | Endereço: R JOAO GUEDES, 65 |
| Nome de Contato: Jilmara | Telefone: (28) 9906-7364 | Email: mixcomerciogeral@gmail.com |
| 14.072.798/0001-91 | NL TINTAS E FERRAGENS LTDA | R\$ 551,00 |
| Marca: BOSH Fabricante: BOSH Modelo: 50MTS Descrição: TRENA A LASER PROFISSIONAL COM DISPLAY COLORIDO, 50 METROS. TEMPO DE MEDIÇÃO 0,5S. FAIXA DE MEDIÇÃO 0,05 - 50M. MEDIÇÃO DE INCLINAÇÕES 0 - 360° (4 x 90°). UNIDADE DE MEDIDA M/CM PÉS/POLEGADAS. ALIMENTAÇÃO ELÉTRICA 2X1,5V (AAA). DESCONEXÃO AUTOMÁTICA 5 MIN. MEMÓRIA DE 20 VALORES. PROTEÇÃO IP54. LASER VERMELHO. A GARANTIA DEVERÁ TER O PRAZO MÍNIMO DE 12 (DOZE) MESES PARA TODO O SEU CONJUNTO. | | |
| Estado: MG | Cidade: Viçosa | Endereço: AV PRESIDENTE HUMBERTO DE ALENCAR CASTELO BRANCO, 950 |
| Telefone: (31) 3891-3627 | Email: fiscal@exatacontabilidade.com.br | |
| 37.364.982/0001-00 | MILTON ANTONIO DOS SANTOS REPRESENTANTE COMERCIAL | R\$ 558,29 |
| Marca: BOSCH Fabricante: BOSCH Modelo: BOSCH Descrição: TRENA LASER GLM 50 M Endereço: | | |
| 39.877.684/0001-40 | COMERCIAL AVAN LTDA | R\$ 558,29 |
| Marca: VONDER Fabricante: VONDER Modelo: VD60 Descrição: TRENA LASER 60M | | |
| Estado: MG | Cidade: Belo Horizonte | Endereço: R TOLEDO, 365 |
| Telefone: (31) 8010-7076 | Email: comercial.avan@yahoo.com | |



Relatório gerado no dia 17/10/2023 12:45:37 (IP: 45.185.159.166)
 Código Validação: zx%2b6de13gaYh5qQPSIZkNAaWQIDeoySfHTAgEXH4gzkqHU8nPtm6WA%3d%3d
<http://www.bancodeprecos.com.br/CertificadoAutenticidade?token=zx%2b6de13gaYh5qQPSIZkNAaWQIDeoySfHTAgEXH4gzkqHU8nPtm6WA%253d%253d>

Lanne Teodoro da Silva G. nca
 Chefe de Setor
 Portaria Interna nº 014/2023

| CNPJ | Razão Social do Fornecedor | Valor da Proposta Final |
|---|---------------------------------------|-------------------------|
| 37.247.494/0001-13 | NORTHWEST MAQUINAS E FERRAMENTAS LTDA | R\$ 1.000,00 |
| Marca: MILESSEY Fabricante: MILESSEY Modelo: 60M Descrição: TRENA LASER PROFISSIONAL | | |

| Estado: | Cidade: | Endereço: | Nome de Contato: | Telefone: | Email: |
|---------|------------|--|------------------|----------------|--------------------------------------|
| RS | Santa Rosa | R SOLDADO-EXPEDICIONARIO ALFREDO LUIZ DALLA COSTA, 220 | Gilvane | (55) 2120-5500 | northwest@northwestatacadista.com.br |

| CNPJ | Razão Social do Fornecedor | Valor da Proposta Final |
|--------------------|-------------------------------------|-------------------------|
| 07.514.710/0001-89 | VARGAS COMERCIO DE FERRAMENTAS LTDA | R\$ 5.000,00 |

Marca: profield
Fabricante: profield
Modelo: profield
Descrição: TRENA ELETRÔNICA, TIPO ELETRÔNICA DIGITAL, MÉTODO DE MEDIÇÃO A LASER, ALCANCE 40 M, TIPO VISOR CRISTAL LÍQUIDO, CARACTERÍSTICAS ADICIONAIS MEDIÇÃO DE DISTÂNCIA, CÁLCULO DE ÁREA, CÁLCULO DE

| Endereço: | Nome de Contato: | Telefone: | Email: |
|-----------|----------------------------|----------------|---------------------------|
| | Edson Roberto Mutti Vargas | (41) 3527-5325 | officer@officernet.com.br |

Preço (Outros Entes Públicos) 1: Mediana das Propostas Finais R\$ 680,00

Inc. II Art. 5º da IN 65 de 07 de Julho de 2021

| | |
|---|--|
| Órgão: Prefeitura Municipal de Franciscópolis SEC. MUN. OBRAS, VIAÇÃO E URBANISMO | Data: 19/05/2023 00:00 |
| Objeto: EVENTUAL AQUISIÇÃO DE MATERIAIS DE CONSTRUÇÃO EM GERAL, PARA MANUTENÇÃO DAS ATIVIDADES DAS SECRETARIAS MUNICIPAIS DE FRANCISCÓPOLIS/MG | Modalidade: Pregão Presencial |
| Descrição: TRENA LASER 40M - GLM 40 PROFISSIONAL - TRENA LASER 40M - GLM 40 PROFISSIONAL | SRP: NÃO |
| | Identificação: 382023 |
| | Lote/Item: 538/17534 |
| | Ata: N/A |
| | Fonte: pmfranciscopolis-transparencia.gpecloud.com.br |
| | Quantidade: 2 |
| | Unidade: UN - UNIDADE |
| | UF: MG |

| CNPJ | Razão Social do Fornecedor | Valor da Proposta Final |
|--------------------|---|-------------------------|
| 33.010.601/0001-34 | CONSTRU NERES MATERIAL DE CONSTRUCAO EIRELI | R\$ 680,00 |
| *VENCEDOR* | | |

Marca: Marca não informada
Fabricante: Fabricante não informado
Descrição: TRENA LASER 40M - GLM 40 PROFISSIONAL

| Estado: | Cidade: | Endereço: | Telefone: | Email: |
|---------|----------------|-----------------------|----------------|--------------------------------|
| MG | Franciscópolis | R GETULIO VARGAS, 417 | (33) 8849-5299 | gilsimfranciscopolis@gmail.com |



Item 18: IMPRESSORA MULTIFUNCIONAL LASER

Preço Estimado: R\$ 26.076,72 (un)

Percentual: - Preço Estimado Calculado: R\$ 26.076,72

Média dos Preços Obtidos: R\$ 26.076,72

| Quantidade | Descrição | Observação |
|------------|---|------------|
| 1 UND | <p>IMPRESSORA MULTIFUNCIONAL LASER ESPECIFICAÇÕES BÁSICAS Velocidade de cópia/impressão - 26 ppm Resolução de cópia - 600 dpi x 600 dpi Gradação - 256 Memória - 3GB Padrão Formato dos papéis - Bandeja 1: Largura: 139.7 mm to 297 mm/ Comprimento: 182 mm to 364 mm; Bandeja 2: Largura: 139.7 mm to 297 mm/ Comprimento: 182 mm to 431.8 mm; Bandeja Manual: Largura: 90 mm to 297 mm/ Comprimento: 139.7 mm to 1,200 mm Tempo de aquecimento - 20 seg ou menos Tempo da 1ª cópia - 6,8 seg ou menos Ampliação - 25 até 400% (0,1% incremento) Múltiplas cópias - 1 até 999 páginas Gramatura - 60 até 256 g/m2 (gaveta padrão) Gramatura duplex automático - 50 até 128g/m2 Gramatura bypass : 60 a 256g/m2 Processador - CPU: ARM Cortex-A7 Dual-core 1.2GHz Controlador - Emperon (Konica Minolta) Memória - 3GB Padrão Resolução - Modo Padrão 600 dpi x 600 dpi Linguagem de impressão - PCL 6 (XL Version 3.0) Emulation, PCL 5e/c, PostScript 3 (3016) Emulation, XPS Protocolos - TCP/IP (IPv4/IPv6), SMB, LPD, IPP1.1, SNMP, HTTP, HTTPS Interface - TCP/IP (IPv4/IPv6), FTP, SMB, SMTP, WebDAV 10-BASE-T/100-BASE-TX/1,000-BASE-T Ethernet, USB 2.0 Sistemas Operacionais - Windows Vista (32/64), Windows 7 (32/64), Windows 8.1 (32/64), Windows 10 (32/64), Windows Server 2008 (32/64), Windows Server 2008 R2, Windows Server 2012, Windows Server 2012 R2, Macintosh OS X 10.6 or later, Linux. Impressão Direta - AirPrint (iOS), Mopria (Android), Google Cloud Print (optional), PageScope Mobile (iOS, Android, Windows 10 Mobile). Interface - Ethernet (10BaseT/100BaseTX) Driver - TWAIN Driver Formas de digitalização - Scan para Email, Scan para PC (SMB), Scan para FTP, Scan para BOX (HDD), Scan para WebDAV, Scan para WSD (Web Service), Arquivos formatos JPEG, TIFF, PDF, compactado PDF, XPS, compactado XPS, PPTX Scan para DPWS (Device Profile for Web Service), Network TWAIN scan. Tipo de originais - Simples: Preto e Branco/Colorido : 30 opm (com opcional DF-630) Formato máximo dos originais - A5 - A3 Tipos de arquivos - JPEG, TIFF, PDF, compact PDF, XPS, compact XPS, PPTX. Resolução - 600 dpi x 600 dpi. Padrão - 1.000 folhas(bandeja), 100 folhas(Bypass) Tamanho do Papel - A5-A3 Resolução - 600 dpi suporte Gramatura do Papel - 35 até 128 g/m2 Capacidade (75 g/m2) - Máximo 70 folhas Velocidade(A4, 300 dpi) - Simples: Preto e Branco/Colorido : 30 opm Duplex: Preto e Branco/Colorido : 11 opm</p> | |

Preço (Compras Governamentais) 1: Mediana das Propostas Finais

R\$ 27.150,00

Inc. I Art. 5º da IN 65 de 07 de Julho de 2021

| | |
|---|--|
| Órgão: MINISTÉRIO DAS MINAS E ENERGIA | Data: 02/12/2022 10:00 |
| COMPANHIA DE PESQUISA DE RECURSOS MINERAIS | Modalidade: Pregão Eletrônico |
| COMPANHIA DE PESQUISA DE RECURSOS MINERAIS NO RIO DE JANEIRO | SRP: NÃO |
| Objeto: Aquisição de impressora de grande formato tipo PLOTER com digitalizadora (scanner) e de Kit de cartuchos de tinta, para atender as necessidades da CPRM, conforme as especificações constantes no Termo de Referência – Anexo I, deste Edital. | Identificação: NºPregão 1032022 / UASG:495130 |
| Descrição: Impressora Multifuncional - Impressora Multifuncional Frequência: 50/60 HZ, Conectividade: Usb 2.0 E Wifi , Tipo Papel: A3 / A2 / A1 , Resolução Scanner: 600 X 600 DPI, Tensão Alimentação: Bivolt V, Resolução Impressão: 2.400 X 1.200 DPI, Tipo Impressão: Jato Tinta , Resolução Copiadora: 600 X 600 DPI, Capacidade Memória: 256 M | Lote/Item: 1/1 |
| CatMat: 468330 - IMPRESSORA MULTIFUNCIONAL | Ata: Link Ata |
| | Adjudicação: 20/12/2022 09:34 |
| | Homologação: 21/12/2022 14:26 |
| | Fonte: www.comprasgovernamentais.gov.br |
| | Quantidade: 1 |
| | Unidade: Unidade |
| | UF: RJ |

| CNPJ | Razão Social do Fornecedor | Valor da Proposta Final |
|--------------------|--|-------------------------|
| 22.061.190/0001-90 | GS MARQUES MESQUITA COMERCIO E SUPRIMENTOS DE INFORMATICA LTDA | R\$ 27.100,00 |
| *VENCEDOR* | | |

Marca: hp
 Fabricante: hp
 Modelo: T730
 Descrição: Impressora HP Designjet T730 36". Marca :HP

| | | | | | |
|-------------------|-------------------------------|-----------------------------------|---------------------------------|--|---|
| Estado: RJ | Cidade: Rio de Janeiro | Endereço: RUA URANOS, 1385 | Nome de Contato: RODRIGO | Telefone: (21) 2290-7283 / (21) 2561-1703 | Email: ultrainfogscomercio@gmail.com |
|-------------------|-------------------------------|-----------------------------------|---------------------------------|--|---|

| | | |
|--------------------|---|---------------|
| 04.995.470/0001-93 | MARCIA MEDIANEIRA DE OLIVEIRA SCHNEIDER | R\$ 27.150,00 |
|--------------------|---|---------------|

Marca: Canon
 Fabricante: Canon
 Modelo: TM300 MFP
 Descrição: Impressora Plotter Marca Canon - REF TM300 MFP

| | | | | | |
|-------------------|-----------------------------|--|--------------------------------|---------------------------------|--------------------------------|
| Estado: RS | Cidade: Porto Alegre | Endereço: R THEO BENEVENUTO, 70 | Nome de Contato: Eliseu | Telefone: (51) 3365-1139 | Email: modulo@cpovo.net |
|-------------------|-----------------------------|--|--------------------------------|---------------------------------|--------------------------------|



CNPJ Razão Social do Fornecedor Valor da Proposta Final
12.890.886/0001-75 VIXNU COMERCIO LTDA R\$ 27.227,00
Marca: hp
Fabricante: hp
Modelo: hp/plotter
Descrição: Impressora Multifuncional Frequência: 50/60 HZ, Conectividade: Usb 2.0 E Wifi , Tipo Papel: A3 / A2 / A1 , Resolução Scanner: 600 X 600 DPI,
Tensão Alimentação: Bivolt V, Resolução Impressão: 2.400 X 1.200 DPI, Tipo Impressão: Jato Tinta , Resolução Copiadora: 600 X 600 DPI, Capacidade
Memória: 256

Estado: Cidade: Endereço: Telefone:
RJ Rio de Janeiro R ALVARO ALVIN, 24 (24) 3343-7402

Preço Site de Domínio Amplo 1 R\$ 25.040,18
Inc. III Art. 5º da IN 65 de 07 de Julho de 2021

Site: Shoptime
Produto: Multifuncional Xerox Versalink C7120 Colorida A3 - C7120DMONO F030
Descrição: Anexo 17
Data/Hora Inclusão: 11/10/2023 14:47:08
CNPJ: 00.776.574/0006-60
Telefone:
Url: https://www.shoptime.com.br/produto/7426965109?opn=GOOGLEXML&offerid=648bcdb3579fbc8d912857e8&srsid=AfmBOooYu3LZu0sX3OIHzcN__8qOwSelPJ5HqwYziULTdn54EE_DJxt-o4

Preço Site de Domínio Amplo 2 R\$ 26.039,99
Inc. III Art. 5º da IN 65 de 07 de Julho de 2021

Site: RAR Soluções Corporativas
Produto: Impressora Colorida Laser Canon Imagerunner C3826i Multifuncional A3
Descrição: Anexo 18
Data/Hora Inclusão: 11/10/2023 14:47:16
CNPJ:
Telefone:
Url: <https://www.rar.com.br/multifuncionais/multifuncionais-laser-color/impressora-multifuncional-colorida-a3-canon-imagerunner-c3826i?parceiro=3988>

Item 19: GUILHOTINA SEMI INDUSTRIAL A3 400 FOLHAS

Preço Estimado: R\$ 1.828,79 (un) Percentual: - Preço Estimado Calculado: R\$ 1.828,79 Média dos Preços Obtidos: R\$ 1.828,79

| Quantidade | Descrição | Observação |
|------------|--|------------|
| 1 UND | Guilhotina Semi-industrial A3 400 Folhas Guilhotina de boca com trava de segurança para corte de até 400 folhas de papel tamanho A3 | |

Preço Site de Domínio Amplo 1 R\$ 1.728,40
Inc. III Art. 5º da IN 65 de 07 de Julho de 2021

Site: Magazine Luiza (<https://www.magazineluiza.com.br/>)
Produto: Guilhotina De Papel A3 Menno 858 400 Folhas
Descrição: Anexo 19
Data/Hora Inclusão: 11/10/2023 14:49:48
CNPJ: 47.960.950/1088-36
Telefone: 0800 773 3838
Url: https://www.magazineluiza.com.br/guilhotina-a3-menno-858-corte-maximo-400-folhas-a3-de-75g/p/680971200/pa/glh-o?&seller_id=escritoriotal



Relatório gerado no dia 17/10/2023 12:45:37 (IP: 45.185.159.166)
Código Validação: zx%2b6de13gaYh5qQPSfZkNAaWQIDeoySfHTAgEXH4gzKqHU8nPtm6WA%3d%3d
<http://www.bancodeprecos.com.br/CertificadoAutenticidade?token=zx%252b6de13gaYh5qQPSfZkNAaWQIDeoySfHTAgEXH4gzKqHU8nPtm6WA%253d%253d>

Lanete Pereira da Silva G. nca
Chefe do Setor de Compras - 222
Portaria Interna nº 014/2023

Preço Site de Domínio Amplo 2

R\$ 1.849,37

Inc. III Art. 5º da IN 65 de 07 de Julho de 2021

Site: Magazine Luiza (<https://www.magazineluiza.com.br/>)

Produto: Guilhotina de papel A3 Semi Industrial 433mm 400fls Marpax

Descrição: Anexo 20

Data/Hora Inclusão: 11/10/2023 14:49:50

CNPJ: 47.960.950/1088-36

Telefone: 0800 773 3838

Url: https://www.magazineluiza.com.br/guilhotina-de-papel-a3-semi-industrial-433mm-400fls-marpace/p/dj9f00a54h/pa/glho/?seller_id=cpmofficecomerciodigital

Preço Site de Domínio Amplo 3

R\$ 1.908,59

Inc. III Art. 5º da IN 65 de 07 de Julho de 2021

Site: Magazine Luiza (<https://www.magazineluiza.com.br/>)

Produto: Guilhotina Semi Industrial Corta Até 400 Fls Tam A3 De 80gr - Motivate

Descrição: Anexo 21

Data/Hora Inclusão: 11/10/2023 14:49:54

CNPJ: 47.960.950/1088-36

Telefone: 0800 773 3838

Url: https://www.magazineluiza.com.br/guilhotina-semi-industrial-corta-ate-400-fls-tam-a3-de-80gr-motivate/p/hh3aa8k4eb/pa/glho?seller_id=tremlegal@ion_id=123466

Item 20: PLASTIFICADORA LAMINADORA POLISELADORA A3/A4/A5/A6 - 60HZ - 600W

Preço Estimado: R\$ 1.318,61 (un)

Percentual: -

Preço Estimado Calculado: R\$ 1.318,61

Média dos Preços Obtidos: R\$ 1.318,61

| Quantidade | Descrição | Observação |
|------------|--|------------|
| 1 UND | PLASTIFICADORA LAMINADORA POLISELADORA A3/A4/A5/A6 - 60HZ - 600W | |

Preço (Compras Governamentais) 1: Mediana das Propostas Finais

R\$ 1.243,33

Inc. I Art. 5º da IN 65 de 07 de Julho de 2021

Órgão: Agência de Modernização da Gestão de Processos

Data: 30/06/2023 09:00

Objeto: Aquisição de máquinas plastificadoras..

Modalidade: Pregão Eletrônico

Descrição: Plastificadora - Plastificadora Plastificação: 35 CM, Tipo:

SRP: NÃO

Poliseladora/Laminadora , Características Adicionais: Compatível A3, A4 E Office .

Identificação: NºPregão:102302023 /

Tensão Alimentação: 110/220 V, Potência: 100 W, Material Estrutura: Aço

UASG:925998

Lote/Item: /1

Ata: Link Ata

Adjudicação: 13/07/2023 16:04

Fonte: www.comprasgovernamentais.gov.br

Quantidade: 3

Unidade: Unidade

UF: AL

| CNPJ | Razão Social do Fornecedor | Valor da Proposta Final |
|--------------------|----------------------------|-------------------------|
| 05.207.424/0001-45 | VINICIUS CHAVES DOS SANTOS | R\$ 599,00 |
| *VENCEDOR* | | |

Marca: UNIVERSAL

Fabricante: UNIVERSAL

Modelo: UNIVERSAL

Descrição: PLASTIFICADORA UNIVERSAL

Estado: Cidade: Endereço:

DF Brasília QI 33 BLOCO A SALA, 212

Nome de Contato:

Vinicius Chaves dos Santos

Telefone:

(61) 3568-9392

Email:

vcs.vendas@hotmail.com



Relatório gerado no dia 17/10/2023 12:45:37 (IP: 45.185.159.166)

Codigo Validação: zx%2b6de13gaYh5qQPSfZkNAaWQIDeoySfHTAgEXH4gzkqHU8nPtm6WA%3d%3d

<http://www.bancodeprecos.com.br/CertificadoAutenticidade?token=zx%252b6de13gaYh5qQPSfZkNAaWQIDeoySfHTAgEXH4gzkqHU8nPtm6WA%253d%253d>

Luiz Roberto da Silva G. G. C. C.
Chefe do Setor de Compras - CEME.
Portaria Interna Nº 014/2023

61 / 75

| CNPJ | Razão Social do Fornecedor | Valor da Proposta Final | | | |
|--|---|-------------------------|------------------|----------------|------------------------------|
| 48.371.127/0001-43 | COMERCIAL E CONVENIENCIA BMF LTDA | R\$ 733,33 | | | |
| Marca: CETRO Fabricante: CETRO Modelo: DO EDITAL Descrição: Plastificadora Plastificação: 35 CM Tipo: Poliseladora/Laminadora Características Adicionais: Compatível A3, A4 E Ofício Endereço: | | | | | |
| 67.642.736/0001-34 | SICOLI INDUSTRIA E COMERCIO DE MAQUINAS LTDA | R\$ 799,33 | | | |
| Marca: MOTIVATE. Fabricante: MOTIVATE. Modelo: MOD. A3 - 8306. Descrição: MÁQUINA PLASTIFICADORA: TIPO: POLISELADORA / LAMINADORA. CARACTERÍSTICAS ADICIONAIS: COMPATÍVEL A3, A4 E OFÍCIO. PLASTIFICAÇÃO COM QUALIDADE DOCUMENTOS COMUNS, INCLUSIVE CRACHÁS, EM AÇO TRATADO E COM PINTURA EPÓXI ELETROSTÁTICA; COM ROLOS EM SILICONE E CONTROLE ELETRÔNICO DE TEMPERATURA; BOTÃO DE REVERSO QUE PERMITE O RETORNO DO DOCUMENTO; PLASTIFICAÇÃO QUENTE E FRIO; DIMENSÃO 500 X 240 X 105; VELOC. 0,5/MIN.; 110 OU 220 VOLTS. | | | | | |
| Estado: | Cidade: | Endereço: | Nome de Contato: | Telefone: | Email: |
| SP | São Paulo | R DO HIPODROMO, 1420 | Jonas Escorse | (11) 2694-1946 | sicoli@sicoli.com.br |
| 09.450.715/0001-10 | CLAVES E NOTAS COMERCIO DE INSTRUMENTOS MUSICAIS EIRELI | R\$ 1.000,00 | | | |
| Marca: KELTER Fabricante: KELTER Modelo: A3/A4 Descrição: Plastificadora - Plastificadora Plastificação: 35 CM, Tipo: Poliseladora/Laminadora , Características Adicionais: Compatível A3, A4 E Ofício , Tensão Alimentação: 110/220 V, Potência: 100 W, Material Estrutura: Aço. COD M-025 | | | | | |
| Estado: | Cidade: | Endereço: | Nome de Contato: | Telefone: | Email: |
| SC | Joinville | R FATIMA, 175 | Adriassa | (47) 3463-7357 | governocompras@outlook.com |
| 11.493.926/0001-82 | RAMAX SERVICOS E COMERCIO DE ELETROELETRONICOS EIRELI | R\$ 1.243,33 | | | |
| Marca: GOLDMAQ Fabricante: GOLDMAQ Modelo: PS 380 Descrição: plastificadora 35cm poliseladora laminadora compativel A3, A4 e oficio, tensao 110/220v | | | | | |
| Estado: | Cidade: | Endereço: | Nome de Contato: | Telefone: | Email: |
| BA | Salvador | R SILVEIRA MARTINS, 27 | HEID SUELEM | (71) 3506-0310 | ramax.ramax@hotmail.com |
| 19.197.721/0001-61 | LIVRARIA E PAPELARIA PRATICA LTDA | R\$ 1.246,00 | | | |
| Marca: MARES Fabricante: MARES Modelo: A3-330C Descrição: Plastificadora Plastificação: 35 CM, Tipo: Poliseladora/Laminadora , Características Adicionais: Compatível A3, A4 E Ofício , Tensão Alimentação: 110/220 V, Potência: 100 W, Material Estrutura: Aço | | | | | |
| Estado: | Cidade: | Endereço: | Nome de Contato: | Telefone: | Email: |
| SE | Aracaju | R DIVINA PASTORA, 659 | VALDETE | (79) 3303-5348 | papelariapratica@hotmail.com |
| 29.926.189/0001-20 | SIS COMERCIO DE MATERIAIS E EQUIPAMENTOS LTDA | R\$ 1.663,50 | | | |
| Marca: LASSANE Fabricante: LASSANE Modelo: Laminadora / L380 A3 Descrição: Plastificadora Plastificação: 35 CM Tipo: Poliseladora/Laminadora Características Adicionais: Compatível A3, A4 E Ofício | | | | | |
| Estado: | Cidade: | Endereço: | Nome de Contato: | Telefone: | Email: |
| SC | São Jose | R ASSIS BRASIL, 4233 | PAMELA | (48) 3375-1151 | adm.sislicitacoes@gmail.com |
| 92.823.764/0001-03 | DIRCEU LONGO & CIA LTDA | R\$ 1.706,88 | | | |
| Marca: lassane Fabricante: lassane Modelo: L 380 Descrição: Plastificadora - Plastificadora Plastificação: 35 CM, Tipo: Poliseladora/Laminadora , Características Adicionais: Compatível A3, A4 E Ofício , Tensão Alimentação: 110/220 V, Potência: 100 W, Material Estrutura: Aço | | | | | |
| Estado: | Cidade: | Endereço: | Nome de Contato: | Telefone: | Email: |
| RS | Barão de Cotegipe | R 21 DE ABRIL, 51 | Dircel | (54) 3523-2096 | dilon.net@uol.com.br |



CNPJ Razão Social do Fornecedor Valor da Proposta Final
46.113.198/0001-10 FACILITA COMERCIO DE MAQUINAS E EQUIPAMENTOS LTDA R\$ 15.000,00

Marca: Cetro

Fabricante: Cetro

Modelo: PLASTIFICADORA

Descrição: Plastificadora Plastificação: 35 CM Tipo: Poliseladora/Laminadora Características Adicionais: Compatível A3, A4 E Ofício Tensão Alimentação: 110/220 V MARCA: Cetro MODELO: PLASTIFICADORA

Estado: Cidade: Endereço: Nome de Contato: Telefone: Email:
SC São José R FREI HILARIO, 370 Natalia (48) 8817-0004 facilitaequipamentos@gmail.com

Preço (Outros Entes Públicos) 1: Mediana das Propostas Finais R\$ 1.125,00

Inc. II Art. 5º da IN 65 de 07 de Julho de 2021

Órgão: SESI/DRMG - SEDE

Data: 02/05/2023 11:00

Objeto: Aquisição material de expediente - entrega em até 5 dias após envio do Pedido - FRETE CIF Rua Albert Scharle, 5 - Belo Horizonte MG- CEP:30518300 - SESI BELO HORIZONTE

Modalidade: Compra direta

SRP: NÃO

Descrição: PLASTIFICADORA LAM.POLISELADOR - PLASTIFICADORA LAM.POLISELADORA A3 BIVOLT PLASTIFICADORA LAMINADORA POLISELADORA A3 BIVOLT PLASTIFICADORA LAMINADORA POLISELADORA A3 BIVOLT Categoria: MATERIAIS DE EXPEDIENTE EDUCACIONAIS

Identificação: 6517-Compra direta

Lote/Item: 1/70

Ata: N/A

Fonte: compras.fiemg.com.br/

Quantidade: 1

Unidade: UNIDADE

UF: MG

CNPJ Razão Social do Fornecedor Valor da Proposta Final

27.066.616/0001-11 SOMA BH DISTRIBUIDORA DE MATERIAIS LTDA R\$ 720,00

VENCEDOR

Marca: BIVOLT

Fabricante: Fabricante não informado

Descrição: Descrição não informada

Estado: Cidade: Endereço: Nome de Contato: Telefone: Email:
MG Contagem AV SEVERINO BALLESTEROS RODRIGUES, 601 Fernando (31) 2527-1388 diretoria@somadistribuidorabh.com.br

06.065.466/0001-51 PANAMERICANA SUPRIMENTOS PARA INFORMATICA LTDA R\$ 1.125,00

Marca: GAZELA

Fabricante: Fabricante não informado

Descrição: Descrição não informada

Estado: Cidade: Endereço: Telefone:
MG Belo Horizonte AV DOM PEDRO II, 4166 (31) 3464-4720

09.238.004/0001-87 AMC PAPELARIA LTDA R\$ 1.290,00

Marca: MR Maquinas

Fabricante: Fabricante não informado

Descrição: Descrição não informada

Estado: Cidade: Endereço: Telefone: Email:
MG Matozinhos PC BOM JESUS, 49 (31) 3712-1349 amcpapelaria@yahoo.com.br

Preço (Outros Entes Públicos) 2: Mediana das Propostas Finais R\$ 1.587,50

Inc. II Art. 5º da IN 65 de 07 de Julho de 2021



Relatório gerado no dia 17/10/2023 12:45:37 (IP: 45.185.159.166)

Código de Validação: zx%2b6de13gaYh5qQPSIZkNAaWQIDeoySHTAgEXH4gzqkHU8nPtm6WA%3d%3d

http://www.bancodeprecos.com.br/CertificadoAutenticidade?token=zx%2b6de13gaYh5qQPSIZkNAaWQIDeoySHTAgEXH4gzqkHU8nPtm6WA%253d%253d

Laine Teixeira da Silva C. nec
Chefe do Setor de Licitação
Portaria Interna 014/2023

Órgão: Município de São Bernardo do Campo
 Objeto: PLASTIFICADORA - Esta aquisição está prevista no Programa de Fortalecimento do SUS do Município de São Bernardo do Campo - Alterações 1, 2 e 3 da BRL - 1415, versão 14, Emprestimo 34000C
 Descrição: PLASTIFICADORA A3 / A4, FOTOS POLISELADORA LAMINA- - PLASTIFICADORA A3 / A4, FOTOS POLISELADORA LAMINADORA, COM AS CARACTERISTICAS MINIMAS: * PLASTIFICACAO DE FOTOGRAFIAS OU IMAGENS DIGITAIS. MAQUINA PLASTIFICADORA A3 PORTATIL, DE FACIL TRANSPORTE COM DE ESTRUTURA METALICA QUE GARANTE SUA VIDA UTIL POR MAIS TEMPO. PLASTIFICA MATERIAIS IMPRESSOS EM A3, A4 E TAMANHOS MENORES COMO: CARDAPIOS, FOTOS, DOCUMENTOS, CATOES, ETC. SISTEMA DUPLO DE PLASTIFICACAO A FRIO OU QUENTE. POSSUIR CONTROLE DE TEMPERATURA GRADUAL, CONTROLE DE LAMINACAO (FRENTE E TRAS) E BOTAO LIGA/DESLIGA. POTENCIA: 600W. MATERIAL UTILIZADO PARA PLASTIFICACAO: POLASEAL. QUANTIDADE DE ROLOS: 4. TEMPERATURA: 100C A 200C. MATERIAL: METAL. 220V. DIMENSOES APROXIMADAS: ALTURA: 10,5 CM LARGURA: 20 CM COMPRIMENTO: 50 CM. DEMAIS EXIGENCIAS CONTIDAS NO TERMO DE REFERENCIA A : DECLARAR MARCA. Categoria: 7515 - SUPRIMENTOS PARA MAQUINAS DE ESCRITORIO

Data: 06/12/2022 09:45
 Modalidade: Compra direta
 SRP: NÃO
 Identificação: 3216-Compra direta
 Lote/Item: 1/1
 Ata: N/A
 Fonte: compras.saobernardo.sp.gov.br/default.aspx
 Quantidade: 1
 Unidade: PEÇA (01270)
 UF: SP

| CNPJ | Razão Social do Fornecedor | Valor da Proposta Final |
|--------------------------------------|---|-------------------------|
| 09066243000105 | ESPACO 2 TECNOLOGIA E INFORMATICA EIRELI | R\$ 1.175,00 |
| *VENCEDOR* | | |
| Marca: Menno | | |
| Fabricante: Fabricante não informado | | |
| Modelo: FGK320 | | |
| Descrição: Descrição não informada | | |
| Endereço: | | |
| | | |
| 10480433000145 | ALLIMAC COMERCIO DE MATERIAIS EM GERAL EIRELI | R\$ 2.000,00 |
| Marca: Caio | | |
| Fabricante: Fabricante não informado | | |
| Modelo: A3 | | |
| Descrição: Descrição não informada | | |
| Endereço: | | |
| | | |

Item 21: ENCADERNADORA A4

Preço Estimado: R\$ 848,15 (un) Percentual: - Preço Estimado Calculado: R\$ 848,15 Média dos Preços Obtidos: R\$ 848,15

| Quantidade | Descrição | Observação |
|------------|---|------------|
| 1 UND | ENCADERNADORA A4Material: Aço Posição das furações: 3 posições em 49 furos Tamanho máximo de perfuração: 297mm;Capacidade de Perfuração: 10 folhas de 75g/m² de uma vez;Quantidade de furos: 49;Diâmetro dos punções: 4,0mm;Acionamento: Alavanca Manual de acionamento excêntricoPunções escalonados para facilitar os furos Apoio de borracha para maior aderência Tamanho total da base: 260x340mm.Área útil da base 170x340mm | |

Preço (Outros Entes Públicos) 1: Mediana das Propostas Finais R\$ 700,65
 Inc. II Art. 5º da IN 65 de 07 de Julho de 2021



Relatório gerado no dia 17/10/2023 12:45:37 (IP: 45.185.159.166)
 Código Validação: zx%2b6de13gaYh5qQPSZkNAaWQiDeoySHTAgEXH4gzqkHU8nPtm6WA%3d%3d
<http://www.bancodeprecos.com.br/CertificadoAutenticidade?token=zx%2b6de13gaYh5qQPSZkNAaWQiDeoySHTAgEXH4gzqkHU8nPtm6WA%253d%253d>

64 / 75
 Lianne Teixeira da Silva C. Costa
 Chefe do Setor de Licitações-GENE
 Portaria Interna nº 014/2023

Portaria Interna Nº 014/2023
Chefe do Setor de Compras-SEME
Layne Teixeira da Silva Goncalves

Prefeitura Municipal de Dois Irmãos

Objeto: Aquisição de equipamento de escritório - Encadernadora, Máquina Plastificadora e Guilhotina- para o Departamento de Meio Ambiente. Recursos aprovados pelo CONSEMA NA ATA N°160.

Descrição: MÁQUINA ENCADERNADORA ESPIRAL A4 FABRICADA EM AÇO COM TRATAMENTO ANTIFERRUGEM E RECOBERTO POR PINTURA EPÓXI ELETROSTÁTICA, CONTENDO NO MÍNIMO AS SEGUINTE CARACTERÍSTICAS: CAPACIDADE PARA REALIZAR 49 FUROS; 3 POSIÇÕES DE FURAÇÃO; CAPACIDADE PARA PERFURAR - MÁQUINA ENCADERNADORA ESPIRAL A4 FABRICADA EM AÇO COM TRATAMENTO ANTIFERRUGEM E RECOBERTO POR PINTURA EPÓXI ELETROSTÁTICA, CONTENDO NO MÍNIMO AS SEGUINTE CARACTERÍSTICAS: CAPACIDADE PARA REALIZAR 49 FUROS; 3 POSIÇÕES DE FURAÇÃO; CAPACIDADE PARA PERFURAR FOLHAS DE ATÉ 297 MM; CAPACIDADE PARA PERFURAR MÍNIMO 15 FOLHAS DE FORMA SIMULTÂNEA, CAPACIDADE DE ENCADERNAÇÃO MÍNIMO 400 FOLHAS; FURAÇÕES COM 4 MM DE DIÂMETRO; ACIONAMENTO POR ALAVANCA MANUAL DE MOVIMENTO EXCÊNTRICO. GARANTIA 12 MESES. Frete incluso.

Data: 27/07/2023 11:57

Modalidade: Pregão

SRP: NÃO

Identificação: 248205

Lote/Item: 1/2

Ata: Link Ata

Fonte: www.portaldecompraspublicas.com.br

Quantidade: 1

Unidade: UN

UF: RS

| CNPJ | Razão Social do Fornecedor | Valor da Proposta Final |
|--------------------|--|-------------------------|
| 05.191.550/0002-30 | FACILITA SERVICOS GERAIS LTDA. *VENCEDOR* | R\$ 670,00 |

Marca: LASSANE
Fabricante: Fabricante não informado
Modelo: MAQUINA PERFURADORA ENCADERNADORA A4 15F
Descrição: Descrição não informada

Endereço:

| | | |
|--------------------|----------------------|------------|
| 10.925.721/0001-66 | R.S.M. DE SOUZA LEAO | R\$ 690,00 |
|--------------------|----------------------|------------|

Marca: Marca não informada
Fabricante: Fabricante não informado
Descrição: Descrição não informada

Endereço:

| | | |
|--------------------|----------------------------------|------------|
| 49.495.719/0001-30 | RI EMPREENDIMENTO COMERCIAL LTDA | R\$ 700,65 |
|--------------------|----------------------------------|------------|

Marca: Marca não informada
Fabricante: Fabricante não informado
Descrição: Descrição não informada

Endereço:

| | | |
|--------------------|---------------------------|------------|
| 23.310.852/0002-61 | MURIEL A. BLAU & CIA LTDA | R\$ 725,18 |
|--------------------|---------------------------|------------|

Marca: Marca não informada
Fabricante: Fabricante não informado
Descrição: Descrição não informada

Endereço:

| | | |
|--------------------|-------------------------------|--------------|
| 37.698.148/0001-51 | THAIS MOREIRA CASTILLO ESCHER | R\$ 1.258,00 |
|--------------------|-------------------------------|--------------|

Marca: Marca não informada
Fabricante: Fabricante não informado
Descrição: Descrição não informada

Endereço:

Preço (Outros Entes Públicos) 2: Mediana das Propostas Finais

R\$ 790,35

Inc. II Art. 5º da IN 65 de 07 de Julho de 2021



Relatório gerado no dia 17/10/2023 12:45:37 (IP: 45.185.159.166)
Codigo Validacao: zx%2b6de13gaYh5qQPSfZkNAaWQiDeoySHTAgEXH4gzqkHU8nPtm6WA%3d%3d
<http://www.bancodeprecos.com.br/CertificadoAutenticidade?token=zx%2b6de13gaYh5qQPSfZkNAaWQiDeoySHTAgEXH4gzqkHU8nPtm6WA%253d%253d>

Layne Teixeira da Silva Goncalves
Chefe do Setor de Compras-SEME
Portaria Interna Nº 014/2023

Órgão: MUNICÍPIO DE CRUZEIRO DA FORTALEZA/MG

Data: 31/01/2023 08:00

Objeto: REGISTRO DE PREÇOS PARA FUTURO E EVENTUAL FORNECIMENTO DE MATERIAIS DE EXPEDIENTE E ESCRITÓRIO, CONFORME ESPECIFICAÇÕES CONSTANTES DO ANEXO I, EM ATENDIMENTO AS SECRETARIAS MUNICIPAIS DA PREFEITURA MUNICIPAL DE CRUZEIRO DA FORTALEZA.

Modalidade: PREGÃO ELETRÔNICO

SRP: SIM

Identificação: 56147

Lote/Item: 68/68

Ata: N/A

Fonte: licitanet.com.br

Quantidade: 5

Unidade: UN

UF: MG

Descrição: ENCADERNADORA PERFURADORA PARA ESPIRAL A4 CARACTERISTICAS: PERFURA ATE 10 FOLHASDE 75 G - ENCADERNADORA PERFURADORA PARA ESPIRAL A4 CARACTERISTICAS: PERFURA ATE 10 FOLHASDE 75 G, QUANTIDADE DE FUROS: 49, COMPRIMENTO MAXIMO DE PERFURACAO: 300 MM, DIAMETRO DOS PUNCOES: 4 MM, PASSO (DISTANCIA DO CENTRO ENTRE OS FUROS): 6 MM, TAMANHO TOTAL DA BASE: 330 X 260 MM.

| CNPJ | Razão Social do Fornecedor | Valor da Proposta Final |
|--------------------|---|-------------------------|
| 42.113.540/0001-21 | WALDIR AVELINO MARTINS LTDA *VENCEDOR* | R\$ 700,00 |

Marca: Marca não informada
Fabricante: Fabricante não informado
Descrição: Descrição não informada

Estado: GO Cidade: Davinópolis Endereço: R VITALINA DE JESUS, 430 Telefone: (34) 9126-6817 Email: contabil.7@hotmail.com

| | | |
|--------------------|---|------------|
| 19.977.585/0001-22 | HORIZONTE COMERCIO E DISTRIBUIDORA LTDA | R\$ 710,00 |
|--------------------|---|------------|

Marca: Marca não informada
Fabricante: Fabricante não informado
Descrição: Descrição não informada

Estado: MG Cidade: Patos de Minas Endereço: R JOAO DA ROCHA FILHO, 116 Nome de Contato: ALEX Telefone: (34) 3814-0303 Email: horizontecd@gmail.com

| | | |
|--------------------|-----------------------------|------------|
| 23.716.372/0001-14 | DISTRIBUIDORA FATURETO LTDA | R\$ 750,00 |
|--------------------|-----------------------------|------------|

Marca: Marca não informada
Fabricante: Fabricante não informado
Descrição: Descrição não informada

Estado: MG Cidade: Araguari Endereço: AV NICOLAU DORAZIO, 577 Telefone: (34) 8833-8205 Email: maiscontabil15@gmail.com

| | | |
|--------------------|---------------------------|------------|
| 08.422.075/0001-72 | GONCALVES E TEIXEIRA LTDA | R\$ 830,70 |
|--------------------|---------------------------|------------|

Marca: Marca não informada
Fabricante: Fabricante não informado
Descrição: Descrição não informada

Estado: MG Cidade: Patos de Minas Endereço: R BARAO DO RIO BRANCO, 595 Telefone: (34) 3821-1969 Email: principalcartuchos@hotmail.com

| | | |
|--------------------|------------------------------------|--------------|
| 41.926.487/0001-15 | TELMA HONORIA DA COSTA 05623967647 | R\$ 1.006,25 |
|--------------------|------------------------------------|--------------|

Marca: Marca não informada
Fabricante: Fabricante não informado
Descrição: Descrição não informada

Estado: MG Cidade: Patos de Minas Endereço: RUA ILDEFONSO BERNARDES, 175 Telefone: (34) 9968-1155 Email: newcaredistribuidora@hotmail.com

| | | |
|--------------------|------------------------------|--------------|
| 44.506.209/0001-05 | ES LICITACOES REGIONAIS LTDA | R\$ 1.020,00 |
|--------------------|------------------------------|--------------|

Marca: Marca não informada
Fabricante: Fabricante não informado
Descrição: Descrição não informada

Estado: ES Cidade: Mantenópolis Endereço: RUA SAO GERALDO, 400 Nome de Contato: William Telefone: (27) 3758-1791 Email: contato@eslicitacoes.com.br

Preço Site de Domínio Amplo 1

R\$ 1.053,45

Insc. III Art. 5º da IN 65 de 07 de Julho de 2021

Site: Shopee



Relatório gerado no dia 17/10/2023 12:45:37 (IP: 45.185.159.166)
Codigo Validação: zx%2b6de13gaYh5qQPSfZkNAaWQiDeoySfHTAgEXH4gzkqHU8nPtm6WA%3d%3d
<http://www.bancodeprecos.com.br/CertificadoAutenticidade?token=zx%252b6de13gaYh5qQPSfZkNAaWQiDeoySfHTAgEXH4gzkqHU8nPtm6WA%253d%253d>

Lanne Teodoro da Silva G. nec
Chefe do Setor de Compras - 111
Portaria Interna Nº 014/2023

Produto: Encadernadora Perfuradora Para Encadernação Espiral Ofício 15fls Profissional EEX015

Descrição: Anexo 22

Data/Hora Inclusão: 11/10/2023 14:59:52

CNPJ: 35.635.824/0001-12

Telefone:

Url: <https://shopee.com.br/product/392134051/5484107776>

Item 22: GRAMPEADOR LONGO ALCANCE 30 FOLHAS

Preço Estimado: R\$ 135,33 (un)

Percentual: -

Preço Estimado Calculado: R\$ 135,33

Média dos Preços Obtidos: R\$ 135,33

| Quantidade | Descrição | Observação |
|------------|------------------------------------|------------|
| 1 UND | GRAMPEADOR LONGO ALCANCE 30 FOLHAS | |

Preço (Compras Governamentais) 1: Mediana das Propostas Finais

R\$ 137,00

Inc. I Art. 5º da IN 65 de 07 de Julho de 2021

Órgão: PREFEITURA MUNICIPAL DE BONITO/PA
Objeto: Registro de preço para futuro e eventual aquisição de materiais de expediente, objetivando atender as necessidades da Prefeitura, Secretarias e fundos municipais de Bonito/PA.
Descrição: Grampeador - Material: Metal, Tipo: Alicate, Capacidade: 30 FL, Tamanho Grampo 26/6, Características Adicionais: Apoio Emborrachado,
CatMat: 438601 - GRAMPEADOR
Data: 30/01/2023 09:00
Modalidade: Pregão Eletrônico
SRP: SIM
Identificação: N°Pregão:42023 / UASG:980431
Lote/Item: /41
Ata: Link Ata
Adjudicação: 31/03/2023 16:10
Homologação: 03/04/2023 15:42
Fonte: www.comprasgovernamentais.gov.br
Quantidade: 400
Unidade: Unidade
UF: PA

CNPJ Razão Social do Fornecedor Valor da Proposta Final

20.113.530/0001-53 A C DOS SANTOS COMERCIO DE EQUIPAMENTOS DE INFORMATICA LTDA R\$ 29,00
VENCEDOR

Marca: KAZ
Fabricante: KAZ
Modelo: KAZ
Descrição: GRAMPEADOR ALICATE ANATÔMICO

Estado: PA Cidade: Belém Endereço: R VEIGA CABRAL, 382 Telefone: (91) 3230-0664 Email: rsdosantos2014@gmail.com

04.470.529/0001-20 PEG PAG COMERCIO DE ALIMENTOS EIRELI R\$ 245,00

Marca: JOCAR OFFICE
Fabricante: LEONORA COMERCIO INTERNACIONAL LTDA
Modelo: UNIDADE
Descrição: GRAMPEADOR ALICATE ANATÔMICO Especificação : Especificação : COR PRETA, ESTRUTURA METÁLICA, PARA ALFINETAR E GRAMPEAR. CAPACIDADE ATÉ 30 FOLHAS DE 75G/M2 (GRAMPO FECHADO), PARA GRAMPO 26/6. VALIDADE: INDETERMINADO MARCA JOCAR OFFICE. FABRICANTE: LEONORA COMERCIO INTERNACIONAL LTDA PROCEDÊNCIA: BRASILEIRA VALOR UNITARIO EXTENSO: DUZENTOS E SESSENTA E UM REAIS VALOR TOTAL EXTENSO: CENTO E QUATRO MIL E QUTROCENTOS REAIS

Estado: PA Cidade: São Miguel do Guamã Endereço: AV MAGALHAES BARATA, 138 Nome de Contato: JANILSON MOREIRA LACERDA Telefone: (91) 3446-2994 Email: meftda@gmail.com

Preço (Compras Governamentais) 2: Mediana das Propostas Finais

R\$ 133,98

Inc. I Art. 5º da IN 65 de 07 de Julho de 2021



Relatório gerado no dia 17/10/2023 12:45:37 (IP: 45.185.159.166)
Código Validação: zx%2b6de13gaYh5qQPSfZkNAaWQiDeoySHTAgEXH4gzqkHU8nPtm6WA%3d%3d
<http://www.bancodeprecos.com.br/CertificadoAutenticidade?token=zx%252b6de13gaYh5qQPSfZkNAaWQiDeoySHTAgEXH4gzqkHU8nPtm6WA%253d%253d>

Lanne Teixeira da Silva
Chefe do Setor de Compras - PMB
Portaria Inter nº 014/2023 67/75

Órgão: PREF.MUN.DE RIO VERDE
Objeto: Pregão Eletrônico para Registro de preços para futura aquisição de materiais de expediente e material pedagógico visando atender as necessidades do almoxarifado central, diversas secretarias, fundos e entidades da Prefeitura Municipal de Rio Verde - GO, conforme especificações e quantidades estabelecidas no Termo de Referência – Anexo, do Edital.
Descrição: Grampeador - Material: Metal, Capacidade: 30 FL, Tamanho Grampo: 26/6, Tipo: Alicata, Características Adicionais: Apoio Emborrachado.
CatMat: 438601 - GRAMPEADOR

Data: 27/01/2023 09:00
Modalidade: Pregão Eletrônico
SRP: SIM
Identificação: N°Pregão 12023 / UASG:989571
Lote/Item: /116
Ata: Link Ata
Adjudicação: 15/02/2023 09:42
Fonte: www.comprasgovernamentais.gov.br
Quantidade: 44
Unidade: Unidade
UF: GO

| CNPJ | Razão Social do Fornecedor | Valor da Proposta Final |
|----------------------------------|----------------------------|-------------------------|
| 07.048.323/0001-02 *VENCEDOR* | RC RAMOS COMERCIO LTDA | R\$ 70,00 |

Marca: MASTER
Fabricante: MASTER
Modelo: MASTER

Descrição: GRAMPEADOR SEMI INDUSTRIAL. GRAMPEADOR DE MESA, GRANDE. CAPACIDADE PARA GRAMPEAR NO MÍNIMO 100 FOLHAS E NO MÁXIMO 240 FOLHAS SIMULTANEAMENTE. CON FECCIONADO EM AÇO. MOLA RESISTENTE COM RETRAÇÃO AUTOMÁTICA. HASTE DA BASE EM AÇO INOX. (ITEM EXCLUSIVO ME E EPP)

| | | | | | |
|---------|------------|---|------------------|----------------|--------------------------|
| Estado: | Cidade: | Endereço: | Nome de Contato: | Telefone: | Email: |
| MG | Uberlândia | AV DOUTOR LAERTE VIEIRA GONCALVES, 2083 | Dalcilene | (34) 3215-7093 | licitacaorcc@hotmail.com |

| | | |
|--------------------|------------------------------|-----------|
| 10.867.306/0001-01 | BRAVA FORTE COMERCIAL EIRELI | R\$ 72,00 |
|--------------------|------------------------------|-----------|

Marca: JOCAR
Fabricante: JOCAR
Modelo: JOCAR

Descrição: GRAMPEADOR SEMI INDUSTRIAL. GRAMPEADOR DE MESA, GRANDE. CAPACIDADE PARA GRAMPEAR NO MÍNIMO 100 FOLHAS E NO MÁXIMO 240 FOLHAS SIMULTANEAMENTE. CON FECCIONADO EM AÇO. MOLA RESISTENTE COM RETRAÇÃO AUTOMÁTICA. HASTE DA BASE EM AÇO INOX. (ITEM EXCLUSIVO ME E EPP)

| | | | | | |
|---------|---------|--------------|----------------------------|----------------|-----------------------------|
| Estado: | Cidade: | Endereço: | Nome de Contato: | Telefone: | Email: |
| GO | Goiânia | AV C104, 535 | RONALDO MONTEIRO MAGALHÃES | (62) 3945-3443 | brava.comercial@hotmail.com |

| | | |
|--------------------|----------------------------|-----------|
| 18.343.089/0001-54 | SUPER COMERCIAL APOLO LTDA | R\$ 82,16 |
|--------------------|----------------------------|-----------|

Marca: BRW
Fabricante: BRW
Modelo: GP4000

Descrição: GRAMPEADOR DE MESA 100 FLS

| | | | | | |
|---------|-----------|------------------------------|--------------------|----------------|---------------------------|
| Estado: | Cidade: | Endereço: | Nome de Contato: | Telefone: | Email: |
| GO | Itumbiara | AV MODESTO DE CARVALHO, 1726 | Flaviane Rodrigues | (64) 3431-4952 | papelariaapolo2@gmail.com |

| | | |
|--------------------|-------------------------------|-----------|
| 27.307.079/0001-54 | LG COMERCIO E SERVICOS EIRELI | R\$ 86,00 |
|--------------------|-------------------------------|-----------|

Marca: LEONORA
Fabricante: LEONORA
Modelo: LEONORA

Descrição: GRAMPEADOR, MATERIAL METAL, TIPO ALICATE, CAPACIDADE 30 FL, TAMANHO GRAMPO 26/6, CARACTERÍSTICAS ADICIONAIS APOIO EMBORRACHADO

| | | | | | |
|---------|---------|-----------|------------------|----------------|--------------------------|
| Estado: | Cidade: | Endereço: | Nome de Contato: | Telefone: | Email: |
| GO | Goiânia | R 268. SN | LUCIANO | (62) 3233-0384 | wlg.licitacoes@gmail.com |

| | | |
|--------------------|-----------------------------|------------|
| 29.776.914/0001-20 | FC COMERCIO E SERVICOS LTDA | R\$ 106,00 |
|--------------------|-----------------------------|------------|

Marca: Jocar
Fabricante: Jocar
Modelo: Grampeador

Descrição: GRAMPEADOR SEMI INDUSTRIAL. GRAMPEADOR DE MESA, GRANDE. CAPACIDADE PARA GRAMPEAR NO MÍNIMO 100 FOLHAS E NO MÁXIMO 240 FOLHAS SIMULTANEAMENTE. CON FECCIONADO EM AÇO. MOLA RESISTENTE COM RETRAÇÃO AUTOMÁTICA. HASTE DA BASE EM AÇO INOX

| | | | | |
|---------|-----------|-----------------------|----------------|---------------------------|
| Estado: | Cidade: | Endereço: | Telefone: | Email: |
| GO | Rio Verde | RUA COSTA GOMES, 1717 | (64) 8437-6619 | fccomercio.dist@gmail.com |



Relatório gerado no dia 17/10/2023 12:45:37 (IP: 45.185.159.166)

Código de Validação: zx%2b6de13gaYh5qQPSfZkNAaWQiDeoySfHTAgEXH4gzqkHU8nPtm6WA%3d%3d

http://www.bancodeprecos.com.br/CertificadoAutenticidade?token=zx%252b6de13gaYh5qQPSfZkNAaWQiDeoySfHTAgEXH4gzqkHU8nPtm6WA%253d%253d 68 / 75

Lianne Teixeira da Silva G. nca
Chefe do Setor de Compras - G11
Portaria Interna N° 014/2023

| | | |
|--------------------|----------------------------|-------------------------|
| CNPJ | Razão Social do Fornecedor | Valor da Proposta Final |
| 09.560.857/0001-30 | STOCK COMERCIAL LTDA | R\$ 129,00 |

Marca: BRW
 Fabricante: BRW
 Modelo: SEMI INDUSTRIAL
 Descrição: GRAMPEADOR SEMI INDUSTRIAL: GRAMPEA DOR DE MESA, GRANDE. CAPACIDADE PARA GRAMPEAR NO MÍNIMO 100 FOLHAS E NO MÁXIMO 240 FOLHAS SIMULTANEAMENTE. CON FECCIONADO EM AÇO. MOLA RESISTENTE COM RETRAÇÃO AUTOMÁTICA. HASTE DA BASE EM AÇO INOX. (ITEM EXCLUSIVO ME E EPP)

| | | | | | |
|---------|---------|-----------|------------------|----------------|--------------------------|
| Estado: | Cidade: | Endereço: | Nome de Contato: | Telefone: | Email: |
| GO | Goiânia | R 68, 8 | Athilla | (69) 3096-9999 | stockpapelaria@gmail.com |

| | | |
|--------------------|---------------------------------|------------|
| 47.190.313/0001-13 | LC COMERCIO DE EMBALAGENS LTDA. | R\$ 133,98 |
|--------------------|---------------------------------|------------|

Marca: leonora
 Fabricante: leonora
 Modelo: leonora
 Descrição: Grampeador - Material: Metal, Capacidade: 30 FL, Tamanho Grampo: 26/6, Tipo: Alicate, Características Adicionais: Apoio Emborrachado.

| | | | | |
|---------|-------------------|----------------------|----------------------------------|--------------------------|
| Estado: | Cidade: | Endereço: | Telefone: | Email: |
| RS | Barão de Cotegipe | R TANCREDO NEVES, 55 | (54) 9984-8121/ (0000) 0000-0000 | lcembalagens22@gmail.com |

| | | |
|--------------------|---------------------------------------|------------|
| 45.930.390/0001-37 | DAIANE DOS SANTOS MARTINS 13320576674 | R\$ 133,99 |
|--------------------|---------------------------------------|------------|

Marca: KAZ
 Fabricante: KAZ
 Modelo: GRAMPEADOR
 Descrição: GRAMPEADOR SEMI INDUSTRIAL: GRAMPEADOR DE MESA, GRANDE. CAPACIDADE PARA GRAMPEAR NO MINIMO 100 FOLHAS E NO MÁXIMO 240 FOLHAS SIMULTANEAMENTE. CONFECCIONADO EM AÇO. MOLA RESISTENTE COM RETRAÇÃO AUTOMÁTICA. HASTE DA BASE EM AÇO INOX.

| | | | | | |
|---------|----------------|---------------------|------------------|----------------|-------------------------------|
| Estado: | Cidade: | Endereço: | Nome de Contato: | Telefone: | Email: |
| MG | Belo Horizonte | R CASTIGLIANO, 1106 | Daiane | (31) 3517-2344 | licita.comercialdsm@gmail.com |

| | | |
|--------------------|--------------------------------|------------|
| 36.310.930/0001-99 | Y S DIAS COMERCIO DE PAPELARIA | R\$ 135,99 |
|--------------------|--------------------------------|------------|

Marca: ONDA
 Fabricante: ONDA
 Modelo: ONDA
 Descrição: GRAMPEADOR SEMI INDUSTRIAL: GRAMPEA-DOR DE MESA, GRANDE. CAPACIDADE PARA GRAMPEAR NO MINIMO 100 FOLHAS

| | | | | | |
|---------|----------------|--------------------|------------------|-----------------|-------------------------|
| Estado: | Cidade: | Endereço: | Nome de Contato: | Telefone: | Email: |
| RJ | Rio de Janeiro | R APUCARANA, 00011 | Yan | (21) 96568-2918 | ysdcpapelaria@gmail.com |

| | | |
|--------------------|------------------------------------|------------|
| 42.855.721/0001-23 | ELISON ARAUJO DE SOUSA 05073627300 | R\$ 140,00 |
|--------------------|------------------------------------|------------|

Marca: maxprint
 Fabricante: maxprint
 Modelo: semi industrial
 Descrição: grampeador para muitas folhas

Endereço:

| | | |
|--------------------|-----------------------------|------------|
| 26.267.358/0001-79 | UNIVERSO DA SUBLIMACAO LTDA | R\$ 178,00 |
|--------------------|-----------------------------|------------|

Marca: Própria
 Fabricante: Fabricação Própria
 Modelo: PERSONALIZADA
 Descrição: GRAMPEADOR SEMI INDUSTRIAL. GRAMPEA-DOR DE MESA, GRANDE. CAPACIDADE PARA GRAMPEAR NO MÍNIMO 100 FOLHAS E NO MÁXIMO 240 FOLHAS SIMULTANEAMENTE. CON-FECCIONADO EM AÇO. MOLA RESISTENTE COM RETRAÇÃO AUTOMÁTICA. HASTE DA BASE EM AÇO INOX.

Endereço:

| | | |
|--------------------|--------------------------------|------------|
| 25.207.083/0001-15 | JESPEL COMERCIO DE PAPEIS LTDA | R\$ 179,90 |
|--------------------|--------------------------------|------------|

Marca: KAZ
 Fabricante: KAZ
 Modelo: GRAMPEADOR
 Descrição: GRAMPEADOR SEMI INDUSTRIAL: GRAMPEA DOR DE MESA, GRANDE. CAPACIDADE PARA GRAMPEAR NO MÍNIMO 100 FOLHAS E NO MÁXIMO 240 FOLHAS SIMULTANEAMENTE. CON FECCIONADO EM AÇO. MOLA RESISTENTE COM RETRAÇÃO AUTOMÁTICA. HASTE DA BASE EM AÇO INOX.

| | | | | | |
|---------|---------|-----------|------------------|----------------|---------------------------------|
| Estado: | Cidade: | Endereço: | Nome de Contato: | Telefone: | Email: |
| GO | Goiânia | R 61. 38 | Heberli | (62) 3225-9772 | papelaria.primavera@hotmail.com |



| | | | | | |
|---|---------------------------------------|---|-------------------------|----------------|--------------------------|
| CNPJ | Razão Social do Fornecedor | | Valor da Proposta Final | | |
| 45.904.112/0001-05 | FABRICIO PEREIRA DA SILVA 04535379106 | | R\$ 186,30 | | |
| Marca: BRW Fabricante: BRW Modelo: GRAMPEADOR Descrição: Material: Metal, Capacidade: 30 FL, Tamanho Grampo: 26/6, Tipo: Alicata, Características Adicionais: Apoio Emborrachado | | | | | |
| Estado: | Cidade: | Endereço: | Nome de Contato: | Telefone: | Email: |
| GO | Caiapônia | R GUILHERMINO RODRIGUES DOS SANTOS, 156 | FABRICIO | (64) 8402-9424 | aguiastrabalho@gmail.com |

Preço (Compras Governamentais) 3: Mediana das Propostas Finais R\$ 135,02

Inc. I Art. 5º da IN 65 de 07 de Julho de 2021

| | | | |
|------------|--|----------------|-----------------------------------|
| Órgão: | MINISTÉRIO DA EDUCAÇÃO | Data: | 09/01/2023 08:30 |
| | Universidade Federal do Paraná | Modalidade: | Pregão Eletrônico |
| | Pró-Reitoria de Administração | SRP: | SIM |
| | Departamento de Serviços Gerais | Identificação: | NºPregão:1592022 / UASG:153079 |
| Objeto: | Aquisição de materiais de consumo de uso comum para a Seção de Almojarifado da Unidade de Suprimentos da Universidade Federal do Paraná. | Lote/Item: | /29 |
| Descrição: | Grampeador - Grampeador Material: Metal , Aplicação: Papel , Capacidade: 30 FL, Tipo: Mesa , Tratamento Superficial: Pintado | Ata: | Link Ata |
| CatMat: | 229444 - Tratamento Superficial: Pintado Material: Metal Tipo: Mesa Capacidade: 30 FL Aplicação: Papel | Adjudicação: | 06/02/2023 16:27 |
| | | Homologação: | 07/02/2023 17:57 |
| | | Fonte: | www.comprasgovernamentais.gov.br |
| | | Quantidade: | 5 |
| | | Unidade: | Unidade |
| | | UF: | PR |

| | | | | |
|--------------------|----------------------------|--|-------------------------|--|
| CNPJ | Razão Social do Fornecedor | | Valor da Proposta Final | |
| 81.431.777/0001-02 | MARCOS AURELIO COLLACO | | R\$ 135,00 | |
| *VENCEDOR* | | | | |

Marca: BRW
 Fabricante: BRW
 Modelo: GP5000
 Descrição: Grampeador para papeis, em metal, de mesa, reforçado, para grampos 23/6, 23/8, 23/10, 23/13, 23/15, 23/17, 23/20, 23/24, entre outros. Dimensões mínimas: 28,5x8,5x24cm (CxLxA). Capacidade para grampear 240 folhas de 75g/m², sendo capaz de grampear no mínimo 30 folhas, alcance de 65mm. Deverá trazer informações de marca e modelo impressas no produto e possuir proteção em material plástico na base.

| | | | | |
|---------|----------|------------------------------|----------------|------------------------|
| Estado: | Cidade: | Endereço: | Telefone: | Email: |
| PR | Curitiba | RUA VALENTIN BOSA FILHO, 170 | (41) 3273-3055 | marcore@brturbo.com.br |

| | | |
|--------------------|-----------------------|------------|
| 12.762.864/0001-20 | TEIXEIRA & RAMOS LTDA | R\$ 135,03 |
|--------------------|-----------------------|------------|

Marca: BRW
 Fabricante: BRW
 Modelo: GRAMPEADOR
 Descrição: Grampeador Material: Metal , Aplicação: Papel , Capacidade: 30 FL, Tipo: Mesa , Tratamento Superficial: Pintado

| | | | |
|---------|----------|-------------------------|----------------|
| Estado: | Cidade: | Endereço: | Telefone: |
| MS | Dourados | R MOZART CALHEIROS, 855 | (67) 3421-7974 |

Item 23: BATERIA 6D MARK II

Preço Estimado: R\$ 913,85 (un) Percentual: - Preço Estimado Calculado: R\$ 913,85 Média dos Preços Obtidos: R\$ 913,85

| Quantidade | Descrição | Observação |
|------------|------------------------|------------|
| 1 Unidade | Bateria 6D mark 2 (ii) | |



Relatório gerado no dia 17/10/2023 12:45:37 (IP: 45.185.159.166)
 Código Validação: zx%2b6de13gaYh5qQPSfZkNAaWQiDeoySfHTAgEXH4gzkqHU8nPtm6WA%3d%3d
<http://www.bancodeprecos.com.br/CertificadoAutenticidade?token=zx%252b6de13gaYh5qQPSfZkNAaWQiDeoySfHTAgEXH4gzkqHU8nPtm6WA%253d%253d>

Lianne Teixeira
 Chefe do Setor de Compras - 211
 Portaria Interna nº 014/2023

Preço Site de Domínio Amplo 1

R\$ 929,00

Inc. III Art. 5º da IN 65 de 07 de Julho de 2021

Site: Mercado Livre

Produto: Bateria Original Canon Lp-e6nh Para R5 R6 R7 5d 6dii 7d 90d Batmax

Descrição: Anexo 23

Data/Hora Inclusão: 17/10/2023 09:04:15

CNPJ: 03.007.331/0001-41

Telefone:

Url: https://produto.mercadolivre.com.br/MLB-2988883840-bateria-original-canon-lp-e6nh-para-r5-r6-r7-5d-6dii-7d-90d-_JM?matt_tool=18956390&utm_source=google_shopping&utm_medium=organic

Preço Site de Domínio Amplo 2

R\$ 884,00

Inc. III Art. 5º da IN 65 de 07 de Julho de 2021

Site: F&F Equipamentos Fotográficos

Produto: Bateria Canon Original Lp-E6N Para 7D, 5D, 60D, 70D, 80D, 6D

Descrição: Anexo 24

Data/Hora Inclusão: 17/10/2023 09:04:41

CNPJ:

Telefone:

Url: <https://www.ffequipamentos.com/produtos/bateria-canon-original-lp-e6n-para-7d-5d-60d-70d-80d-6d/?pf=gs&variant=111016215>

Preço Site de Domínio Amplo 3

R\$ 928,56

Inc. III Art. 5º da IN 65 de 07 de Julho de 2021

Site: Carrefour (<https://www.carrefour.com.br/>)

Produto: Bateria Canon Lp-E6 Para 60D, 7D, 5D, 6D

Descrição: Anexo 25

Data/Hora Inclusão: 17/10/2023 09:05:22

CNPJ: 45.543.915/0592-32

Telefone: 3003-2099

Url: <https://www.carrefour.com.br/bateria-canon-lp-e6-para-60d-7d-5d-6d-mp908708251/p>



Relatório gerado no dia 17/10/2023 12:45:37 (IP: 45.185.159.166)

Código Validação: zx%2b6de13gaYh5qQPSfZkNaaWQiDeoySfHTAgEXH4gzKqHU8nPtm6WA%3d%3d

<http://www.bancodeprecos.com.br/CertificadoAutenticidade?token=zx%2b6de13gaYh5qQPSfZkNaaWQiDeoySfHTAgEXH4gzKqHU8nPtm6WA%253d%253d>

Layne Teodoro da Silva
Chefe do Setor de Compras - 011
Portaria Interna Nº 014/2023

Preço estimado dos itens calculado pela fórmula Média Aritmética dos preços obtidos:

Item 1 - BALANÇA DIGITAL 150KG.

- 3 preços do portal Compras Governamentais praticados pela Administração Pública de licitações homologadas/adjudicadas entre os dias 03/04/2023 e 22/08/2023, calculados pela fórmula Mediana das Propostas Finais.

Item 2 - CÂMERA FOTOGRÁFICA EOS, 6D MARK II

- 3 preços de Domínio Amplo (pesquisa publicada em mídia especializada), coletados entre os dias 13/10/2023 12:56:49 e 17/10/2023 08:49:20.

Item 3 - CÂMERA PROFISSIONAL 4K.

- 3 preços de Aquisições e contratações similares de outros entes públicos homologadas/adjudicadas entre os dias 09/12/2022 e 08/08/2023, calculados pela fórmula Mediana das Propostas Finais.

Item 4 - CARTÃO DE MEMÓRIA 64GB

- 3 preços do portal Compras Governamentais praticados pela Administração Pública de licitações homologadas/adjudicadas entre os dias 17/01/2023 e 12/09/2023, calculados pela fórmula Mediana das Propostas Finais.

Item 5 - CARTÃO MICRO SD 128 GB.

- 3 preços do portal Compras Governamentais praticados pela Administração Pública de licitações homologadas/adjudicadas entre os dias 08/02/2023 e 01/03/2023, calculados pela fórmula Mediana das Propostas Finais.

Item 6 - FLASH FOTOGRÁFICO

- 3 preços de Domínio Amplo (pesquisa publicada em mídia especializada), coletados entre os dias 11/10/2023 12:15:57 e 11/10/2023 12:18:06.

Item 7 - FOCO CIRURGICO- PEDESTAL:

- 3 preços de Aquisições e contratações similares de outros entes públicos homologadas/adjudicadas entre os dias 28/02/2023 e 25/08/2023, calculados pela fórmula Mediana das Propostas Finais.

Item 8 - GIROFLEX GIROLED SINALIZADOR LED BARRA VIATURA COM SIRENE

- 3 preços de Domínio Amplo (pesquisa publicada em mídia especializada), coletados entre os dias 13/10/2023 14:35:35 e 13/10/2023 14:35:46.

Item 9 - GPS PORTÁTIL - TOUCH SCREEN

- 3 preços de Aquisições e contratações similares de outros entes públicos homologadas/adjudicadas entre os dias 30/03/2023 e 02/06/2023, calculados pela fórmula Mediana das Propostas Finais.

Item 10 - LANTERNA HOLOFOTE LED

- 2 preços do portal Compras Governamentais praticados pela Administração Pública de licitações homologadas/adjudicadas entre os dias 19/01/2023 e 11/07/2023, calculados pela fórmula Mediana das Propostas Finais.
- 1 preço de Domínio Amplo (pesquisa publicada em mídia especializada), coletado no dia 11/10/2023 13:47:54

Item 11 - LEITOR DE CARTÃO DE MEMÓRIA

- 1 preço do portal Compras Governamentais praticados pela Administração Pública de licitações homologadas/adjudicadas no dia 11/07/2023, calculado pela fórmula Mediana das Propostas Finais.



- 2 preços de Aquisições e contratações similares de outros entes públicos homologadas/adjudicadas entre os dias 06/12/2022 e 23/12/2022, calculados pela fórmula Mediana das Propostas Finais.

Item 12 - LENTE FOTOGRÁFICA EF 24 – 70MM F/2.8L II USM1

- 2 preços do portal Compras Governamentais praticados pela Administração Pública de licitações homologadas/adjudicadas entre os dias 06/07/2023 e 15/08/2023, calculados pela fórmula Mediana das Propostas Finais.
- 1 preço de Aquisições e contratações similares de outros entes públicos homologadas/adjudicadas no dia 18/04/2023, calculado pela fórmula Mediana das Propostas Finais.

Item 13 - LUPA DE MÃO CONTA FIOS

- 3 preços de Domínio Amplo (pesquisa publicada em mídia especializada), coletados entre os dias 11/10/2023 14:11:20 e 11/10/2023 14:11:40.

Item 14 - MONÓCULO TELÊMETRO RANGEFINDER MEDIDOR DE DISTÂNCIA 800M

- 3 preços de Domínio Amplo (pesquisa publicada em mídia especializada), coletados entre os dias 11/10/2023 14:21:54 e 17/10/2023 09:39:48.

Item 15 - RÁDIO COMUNICADOR

- 3 preços do portal Compras Governamentais praticados pela Administração Pública de licitações homologadas/adjudicadas entre os dias 05/01/2023 e 01/07/2023, calculados pela fórmula Mediana das Propostas Finais.

Item 16 - SONÔMETRO TIPO 1 DIGITAL

- 3 preços do portal Compras Governamentais praticados pela Administração Pública de licitações homologadas/adjudicadas entre os dias 11/01/2023 e 02/06/2023, calculados pela fórmula Mediana das Propostas Finais.

Item 17 - TRENA LASER ALCANCE 40M

- 2 preços do portal Compras Governamentais praticados pela Administração Pública de licitações homologadas/adjudicadas entre os dias 30/03/2023 e 02/08/2023, calculados pela fórmula Mediana das Propostas Finais.
- 1 preço de Aquisições e contratações similares de outros entes públicos homologadas/adjudicadas no dia 19/05/2023, calculado pela fórmula Mediana das Propostas Finais.

Item 18 - IMPRESSORA MULTIFUNCIONAL LASER

- 1 preço do portal Compras Governamentais praticados pela Administração Pública de licitações homologadas/adjudicadas no dia 02/12/2022, calculado pela fórmula Mediana das Propostas Finais.
- 2 preços de Domínio Amplo (pesquisa publicada em mídia especializada), coletados entre os dias 11/10/2023 14:47:08 e 11/10/2023 14:47:16.

Item 19 - GUILHOTINA SEMI INDUSTRIAL A3 400 FOLHAS

- 3 preços de Domínio Amplo (pesquisa publicada em mídia especializada), coletados entre os dias 11/10/2023 14:49:48 e 11/10/2023 14:49:54.

Item 20 - PLASTIFICADORA LAMINADORA POLISELADORA A3/A4/A5/A6 - 60HZ - 600W

- 1 preço do portal Compras Governamentais praticados pela Administração Pública de licitações homologadas/adjudicadas no dia 30/06/2023, calculado pela fórmula Mediana das Propostas Finais.
- 2 preços de Aquisições e contratações similares de outros entes públicos homologadas/adjudicadas entre os dias 06/12/2022 e 02/05/2023, calculados pela fórmula Mediana das Propostas Finais.

Item 21 - ENCADERNADORA A4

- 2 preços de Aquisições e contratações similares de outros entes públicos homologadas/adjudicadas entre os dias 31/01/2023 e 27/07/2023, calculados pela fórmula Mediana das Propostas Finais.



Relatório gerado no dia 17/10/2023 12:45:37 (IP: 45.185.159.166)
Código Validação: zx%2b6de13gaYh5qQPSfZkNAaWQiDeoySfHTAgEXH4gzkqHU8nPtm6WA%3d%3d
<http://www.bancodeprecos.com.br/CertificadoAutenticidade?token=zx%252b6de13gaYh5qQPSfZkNAaWQiDeoySfHTAgEXH4gzkqHU8nPtm6WA%253d%253d>

Lanne Teixeira da Silva
Chefe do Setor de Compras SEME
Portaria Interna nº 014/2023

- 1 preço de Domínio Amplo (pesquisa publicada em mídia especializada), coletado no dia 11/10/2023 14:59:52

Item 22 - GRAMPEADOR LONGO ALCANCE 30 FOLHAS

- 3 preços do portal Compras Governamentais praticados pela Administração Pública de licitações homologadas/adjudicadas entre os dias 09/01/2023 e 30/01/2023, calculados pela fórmula Mediana das Propostas Finais.

Item 23 - BATERIA 6D MARK II

- 3 preços de Domínio Amplo (pesquisa publicada em mídia especializada), coletados entre os dias 17/10/2023 09:04:15 e 17/10/2023 09:05:22.

DESCRITIVO DE FÓRMULAS UTILIZADAS

Mediana das Propostas Finais

- Capta os preços finais da licitação e seleciona o preço do meio (no caso de número ímpar de propostas) ou a média dos preços do meio.



Relatório gerado no dia 17/10/2023 12:45:37 (IP: 45.185.159.166)
Código Validação: zx%2b6de13gaYh5qQPSfZkNAaWQiDeoySfHTAgEXH4gzkqHU8nPtm6WA%3d%3d
<http://www.bancodeprecos.com.br/CertificadoAutenticidade?token=zx%252b6de13gaYh5qQPSfZkNAaWQiDeoySfHTAgEXH4gzkqHU8nPtm6WA%253d%253d>

Lanne Teixeira da Silva G. nea
Chefe do Serviço de Compras-SEMI
Portaria Interna Nº 014/2023

ATENÇÃO - O Banco de Preços é uma solução tecnológica que atende aos parâmetros de pesquisa dispostos em Leis vigentes, Instruções Normativas, Acórdãos, Regulamentos, Decretos e Portarias. Sendo assim, por reunir diversas fontes governamentais, complementares e sites de domínio amplo, o sistema não é considerado uma fonte e, sim, um meio para que as pesquisas sejam realizadas de forma segura, ágil e eficaz.

Fontes utilizadas nesta cotação:

| | |
|---|---|
| 1 - FIEMG - Federação das Indústrias do Estado de Minas Gerais compras.fiemg.com.br/ | Data: 10/05/2023 15:46:48 Acessar a fonte aqui |
| 2 - Compras São Bernardo do Campo compras.saobernardo.sp.gov.br/default.aspx | Data: 28/04/2023 11:52:45 Acessar a fonte aqui |
| 3 - Prefeitura Municipal de São Fidélis/RJ 187.19.49.2:8079/Transparencia/ | Data: 05/10/2023 10:47:36 Acessar a fonte aqui |
| 4 - Bolsa Eletrônica de Compras www.bec.sp.gov.br | Data: 11/05/2023 11:22:37 Acessar a fonte aqui |
| 5 - Bolsa Brasileira de Mercadorias www.bbmnetlicitacoes.com.br | Data: 18/09/2023 11:00:07 Acessar a fonte aqui |
| 6 - Licitanet - Licitações on-line licitanet.com.br | Data: 17/10/2023 11:27:25 Acessar a fonte aqui |
| 7 - Prefeitura Municipal de Guaraçai/SP 138.97.39.14:5656/Transparencia/ | Data: 11/10/2023 12:26:21 Acessar a fonte aqui |
| 8 - Prefeitura Municipal de Franciscópolis/MG pmfranciscopolis-transparencia.gpecloud.com.br | Data: 11/10/2023 14:41:17 Acessar a fonte aqui |
| 9 - ComprasNet www.comprasgovernamentais.gov.br | Data: 05/06/2023 08:32:05 Acessar a fonte aqui |
| 10 - Portal de Compras Publicas www.portaldecompraspublicas.com.br | Data: Acessar a fonte aqui |



Anexo 1

Chama no Zap Encontre uma loja Atendimento Tradutor para Libras

Lista de Presentes Cartão Casas Bahia

CASASBAHIA

Informe seu CEP

O que você tá procurando?



Entre ou cadastre-se para ver seus pedidos

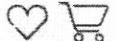

Compre por departamentos **Telefonia** Eletrodomésticos TVs e Vídeo Móveis Eletroportáteis Informática Serviços Carnê Digital

Ofertas da TV Retira Rápido Cupons Portal do Carnê VIP barQ Venda seus produtos Baixe o APP

Câmeras profissionais > Câmeras profissionais > Câmeras Digitais > Câmeras profissionais

★★★★★ (0 avaliações)

Corpo Canon 6d Mark II 26.2mp

(Cód. Item 1502317577) Outros produtos: [Canon](#)

FRETE GRÁTIS

Vendido e entregue por **Optisom**

R\$ 11.777,41

ou em até 6x de R\$ 1.962,90 sem juros

[Ver mais opções de pagamento >](#)

Comprar

Calcule o frete e prazo de entrega

Consultar

Descrição do produto

A nova 6D Mark II usa um sensor CMOS 26.2MP de quadro completo (fullframe) recém-desenvolvido que funciona em conjunto com um processador de imagem DIGIC 7 para criar imagens e vídeos nítidos e vívidos. Isso contribui para o alto desempenho em pouca luz com faixa de sensibilidade nativa de ISO 100-40000, que pode ser expandida para ISO 50-102400 se desejado.

Ajudar com a captura de imagem corretamente exposta, um sensor de medição de RGB + IR de 7560 pixels que ajuda a minimizar o impacto das luzes ambientais em suas imagens e assegura uma leitura precisa de toda a cena.

Incorpora um sistema de AF de todo tipo, que oferece **45 pontos de detecção de fase**, para rastreamento e foco avançados, enquanto usa o visor óptico para imagens fixas. Este sistema AF pode operar em condições de iluminação tão baixas quanto -3 EV e funcionará com várias lentes com abertura máxima de f / 8 e menor, embora com um máximo de 27 pontos. Cinco modos diferentes de seleção de área de AF também estão disponíveis, para otimizar o desempenho do seu assunto.

Ao usar Live View e gravação de vídeo, agora você pode usar o Dual Pixel CMOS AF no sensor de imagem real. Isso oferece ampla cobertura do autofoco de detecção de fase para uma focagem mais rápida e precisa nestes modos. É ideal para o vídeo, pois os usuários irão desfrutar de uma focagem de rack mais suave sem as desvantagens normalmente encontradas com sistemas baseados em contraste. Além disso, isso funciona bem com as funções da tela sensível ao toque, permitindo que os atradores apenas toquem para ajustar o foco.

A Canon EOS 6D Mark II é a primeira câmera Canon EOS DSLR de full-frame a ter um monitor ClearView LCD II de 3,0 polegadas com tela de toque para compor e revisar fotos e filmes com facilidade. Seus controles sensíveis ao toque facilitam a seleção e ajuste o foco, o menu e as configurações de controle rápido com um toque de dedo. Os gestos de toque de dois dedos podem ser usados para ampliar ou alterar imagens. O monitor LCD de 1,04 milhões de pontos é construído para ajudar a minimizar as reflexões e tratadas com um revestimento resistente a manchas para uma exibição clara, clara e facilmente visível.

Gps e Wifi embutido, conecte rapidamente ao seu smartphone via CANON CAMERA e veja as coordenadas de onde foram fotografadas.

Especificações Técnicas

Formatos de arquivos

Imagens: JPEG, RAW

Vídeos: MJPEG, MOV, MP4, MPEG-4 AVC/H.264

Audio: AAC

Formato de cartão

SDXC / SDHC / SD

Estabilizador de imagem

Digital, 5 eixos

Resolução de arquivos

1920 x 1080p at 23.98, 29.97, 59.94 fps

1280 x 720p at 29.97, 59.94 fps

Lanne Alexandra da Silva
Chefe de setor de Compras
Portaria Interna Nº 014/2023

Anexo 2

ENTRAR / CADASTRAR-SE LISTA DE DESEJOS

Canon

Tudo o que você precisa
Direto da Canon

SAC: (11) 4950-5060

Rastreie seu pedido

PRODUTOS



OFERTAS CANON

O que você está procurando?



0



HOME > CAMERAS > CAMERAS DSLR > EOS 6D MARK II (CORPO)

EOS 6D Mark II (CORPO)



Ideal para fotógrafos(as) que procuram aumentar o nível das suas fotos com o auxílio de uma câmera DSLR com sensor CMOS Full Frame, capturando belos retratos e paisagens com alta qualidade de imagem e detalhes.

SKU: 1897C048

2 Anos de Garantia

Promoção



**2 ANOS
DE GARANTIA**

De: R\$ 17.999,00

Descontos: R\$ 6.000,00

Por: **R\$ 11.999,00**

ou 10 x de R\$ 1.199,90

Disponível

INCLUIR NO CARRINHO

Adicionar à Lista de Desejos



Acessórios Recomendados Visualizar Todos



Mochila Deluxe Bag Pack 200EG
R\$ 399,00

ou 4 x de R\$ 99,75



Lente EF 24-105mm f/4L IS II
USM

R\$ 10.349,90
R\$ 9.349,90

ou 10 x de R\$ 934,99



Lente EF 17-40mm f/4L USM
R\$ 4.399,90

ou 10 x de R\$ 439,99

Visualizar
Todos
ACESSÓRIOS

EOS 6D

Suas Preferências

Aqui você pode gerenciar suas preferências na navegação por este site, além de entender o que são cookies e como são armazenados, lendo nossa política de cookies: [Política de Cookies](#).

Definições de cookies

ACEITAR TODOS OS COOKIES

Lanne Teixeira da Silva C. 100
Chefe do Setor de Compras 111
Portaria Interna Nº 014/2023

Anexo 3

Parcele sua compra em até 12x sem juros nos cartões de crédito

8% de desconto nas compras via boleto bancário à vista

Minha Conta

Buscar

Accessórios ▾ Bolsas e Cases Câmeras ▾ Estabilizadores Filmadoras ▾ Flashes ▾ Iluminação ▾ Lentes ▾ Tripés e Monopés

Página Inicial Câmeras

Preço grátis



Câmera Canon Eos M6 Mark II Com Lente 18-150mm F/3.5-6.3 Is Stm Por R\$11.999,00

12x de R\$999,92 sem juros

ou



1 **Comprar**

FALE COM CONSULTOR



Compartilhe:

Descrição Completa

Combinando alta resolução com fotos e recursos de vídeo adequados, a Canon EOS M6 Mark II preta é um corpo elegante sem espelho com uma variedade de recursos para atender às aplicações multimídia. Seu sensor CMOS de 32,5 MP de tamanho APS-C alcança maior clareza de imagem, resolução e faixa dinâmica, juntamente com sensibilidade adequada para ISO 25600 e baixo ruído para se adequar ao trabalho em uma variedade de situações. Combinado com processamento de imagem avançado, este sensor também é capaz de produzir vídeo UHD 4K30p e Full HD 120p, além de suportar taxas de captura de fotos contínuas de até 14 qps com rastreamento AF e AE. O Dual Pixel CMOS AF fornece 5481 pontos selecionáveis para foco preciso, suave e rápido para foto e vídeo, e o suporte para Eye AF Servo prioriza os olhos dos assuntos ao fotografar retratos. Complementando os recursos de imagem, a EOS M6 Mark II incorpora uma tela LCD sensível ao toque de 3,0" e 1,04 m de ponto, que tem um design de inclinação de 180° para fotos de frente. O visor eletrônico auxiliar EVF-DC2 também está incluído, que se conecta através da sapata da câmera, a fim de fornecer uma visão clara ao nível dos olhos. Além disso, a conectividade Wi-Fi e Bluetooth integrada permite

Produtos relacionados

Lanne Teixeira de Silva G. nca
Chefe do Setor de Compras - 211
Portaria Inicial nº 014/2023

Anexo 4



Busca por produtos, marcas e vendedores

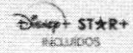

Assine o me

Digite seu endereço

Categorias | Ofertas do dia | Histórico | Vender | Contato

Crie a sua conta | Entrar

Também pode te interessar: radioflash - flash yongnuo - flash canon

Cameras > Acessórios > Acessórios para Câmeras > Estúdio e Iluminação > Flashes e Iluminação > Flashes

Compa

Confira o envio para o seu endereço

Inclua seu CEP para verificar os custos e prazos de entrega precisos na busca.

Incluir CEP

Mais tarde



+

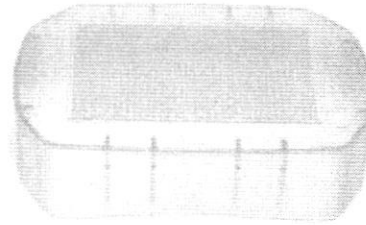

Novo | +5 vendidos

Flash Speedlite Yon
600ex-rt li + Difusor

R\$ 873

Pague parcelado



Entrega grátis

Saiba os prazos de entrega e a
Calcular o prazo de entrega

Vendido por RIOHEROSCOMEI
MercadoLider | +1000 vendas

Estoque disponível

Quantidade: 1 unidade

Comprar

Adicionar ao ca

Compra Garantida, receba
esperando ou devolvemos

Informações sobre o ver

MercadoLider Gold
É um dos melhores do site

+1000

Vendas concluídas | Pre

Ver mais dados deste vendedor

Produtos relacionados

Patrocinado



R\$ 1.049

10x R\$ 104,90 sem juros

Entrega grátis

Yongnuo Yn968n II Ttl Nikon
Garantia-nfe

YONGNUO YN 568EX-III For
Canon 90D 80D 70D 60D
60D SDII 1D



R\$ 765

10x R\$ 76,50 sem juros

Entrega grátis

Flash Yongnuo Yn- 568ex iii
Speedlite Para Canon



R\$ 1.378⁵⁹

10x R\$ 137,86 sem juros

Entrega grátis

Flash Digital Profissional
Speedlite Yn600ex-rtli 2,4ghz

Anúncios do vendedor



Usamos cookies para melhorar sua experiência no Mercado Livre. Consulte mais informações na nossa Central de privacidade.

Aceitar cookies

Configurar cookies

Lanne Taveira da Silva
Chefe do Departamento de Compras
Portaria Interna Nº 014/2023

Anexo 5

Também pode te interessar: radioflash - flash canon - flash yongnuo

Cameras / Acessórios / Acessórios para Câmeras / Estúdio e Iluminação / Flashes e Iluminação / Flashes → Compara

Confira o envio para o seu endereço

Inclua seu CEP para verificar os custos e prazos de entrega precisos na busca.

Incluir CEP

Mais tarde

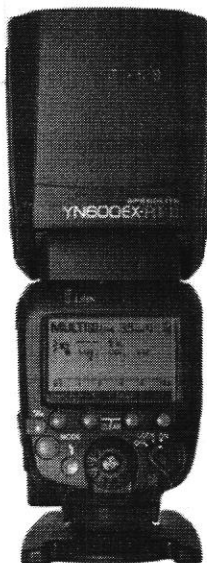

Novo +100 vendidos

Flash Yongnuo Yn 6 Speedlite Para Cano

R\$ 909

em 12x R\$ 88⁹⁹

Ver os meios de pagamento

Entrega grátis

Seiba os prazos de entrega e a calcular o prazo de entrega

Estoque disponível

Quantidade: 1 unidade ▼ (4)

Comprar

Adicionar ao ca

↔ **Devolução grátis.**
Você tem 7 dias a partir do recebimento.

🛡 **Compra Garantida,** receba esperando ou devolvemos

🏆 Você acumula 227 pontos, esta mais perto de ser Meli

Informações sobre o ver

+

+1000

Vendas concluídas

Pre

Ver mais dados deste vendido

Devolução grátis

Você tem 7 dias a partir do recs para devolvê-lo, não importa o

Produtos relacionados

Patrocinado



R\$ 1.049

10x R\$ 104,90 sem juros

Entrega grátis

Yongnuo Yn968n II TTL Nikon
Garantia-rite

YONGNUO YN 568EX-III For
Canon 90D 80D 70D 60D
60D 50D 1D



R\$ 765

10x R\$ 76,50 sem juros

Entrega grátis

Flash Yongnuo Yn- 568ex III
Speedlite Para Canon



R\$ 1.378⁹⁹

10x R\$ 137,86 sem juros

Entrega grátis

Flash Digital Profissional
Speedlite Yn600ex-rtii 2.4ghz

Anúncios do vendedor



Usamos cookies para melhorar sua experiência no Mercado Livre. Consulte mais informações na nossa Central de privacidade.

Aceitar cookies

Configurar cookies

Lanne Teixeira da Silva C. 700
Chefe do Setor de Compras - 7
Portaria Interna Nº 014/202

Anexo 6



Busca por produtos e ofertas disponíveis

Disney+ STAR+ INCLUIDOS Assine o me

Digite seu endereço Categorias Ofertas do dia Vender Contato Crie a sua conta Entrar

Também pode te interessar: radioflash - flash canon - flash yongnuo

Cameras / Acessórios / Acessórios para Câmeras / Estúdio e Iluminação / Flashes e Iluminação / Flashes

Compa

Confira o envio para o seu endereço
Inclua seu CEP para verificar os custos e prazos de entrega precisos na busca.

Incluir CEP Mais tarde



Novo
Flash Yongnuo Yn 6 II P/ Canon+rebatedor+c

R\$ 1.099

Pague parcelado sem juros
VISA

Entrega grátis
Saiba os prazos de entrega e a
Calcular o prazo de entrega

Vendido por NARANARA20220
+100 vendas

Estoque disponível

Quantidade: 1 unidade

Comprar

Adicionar ao ca

Compra Garantida, recebe
esperando ou devolvendo

Informações sobre o ver

+100
Vendas concluídas

Ver mais dados deste vendido

Meios de pagamento

Pague em até 18X sem

Até 12x sem cartão de cred

Produtos relacionados

Patrocinado



R\$ 1.049

10x R\$ 104,90 sem juros
Entrega grátis

Yongnuo Yn968n II TTL Nikon
Garantia+ufe



R\$ 736

10x R\$ 73,60 sem juros
Entrega grátis

Flash Speedlite Godox Tt600
Para Dsr Canon Sony Nikon



R\$ 608⁹⁹

10x R\$ 60,90 sem juros
Entrega grátis **4 FULL**

Flash Fotografico Profissional
Automático 150w Envio...

Anúncios do vendedor

Usamos cookies para melhorar sua experiência no Mercado Livre. Consulte mais informações na nossa Central de privacidade

Aceitar cookies

Configurar cookies

Lanne Teixeira da Silva G. nca
Chefe do Setor de Câmeras-LEI
Portaria Interna Nº 014/2022

Pague com PIX

E ganhe desconto!

3% OFF

APROVEITE!



* Válido somente para compras feitas pelo site.

www.esteiraportacabos.com.br

ESTEIRA PORTA C

Solução ideal para **proteção, organização e movimentação** de cabos e mangueiras em todo tipo de plataformas e equipamentos



Produtos

ACIONADOR DE TOMADA DE FORÇA BIVOLT 12V 24V

ASA DELTA SINALEIRA

CENTRAL DE COMANDO 12V 24V

CHICOTES

ENGATES SUPORTES

ESTROBO INTERNO PARABRISA

ESTROBOS 12V OU 24V

FAROL 12V OU 24V

GIROFLEX EM ARCO ASA

GIROFLEX GIROLED BARRA 0.60CM

GIROFLEX GIROLED BARRA 1.0MT

GIROFLEX GIROLED BARRA 1.20MT

GIROFLEX GIROLED BARRA 1.50MT

GIROFLEX GIROLED BARRA 1.70MT

Giroflex Giroled Barra 1.20mt



Giroled giroflex sinali 1.20m. 12vcc/24vcc-bicolor. Veja o vídeo

R\$ 1.381,38 (boleto)

R\$ 1.339,94 (PIX)

Até 12x no cartão

NCM: 85311090 Código do produto: 12v: 0011

* Valor referente a unidade.

* Valores destinado para CPF

* CNPJ poderá ter incidência de impostos

* Valor sem o frete incluso

Voltagem

* Previsão de embarque: No mesmo dia, ou dia de pagamento

 **ADICIONAR AO CARRINHO**

 **Compre pelo whatsapp**

Pague com PIX

E ganhe desconto!

3% OFF

APROVEITE!

PIX

* Válido somente para compras feitas pelo site.

www.esteiraportacabos.com.br

ESTEIRA PORTA C

Solução ideal para **proteção, organização e movimentação** de cabos e mangueiras em todo tipo de plataformas e equipamentos

Produtos

ACIONADOR DE TOMADA DE FORÇA BIVOLT 12V 24V

ASA DELTA SINALEIRA

CENTRAL DE COMANDO 12V 24V

CHICOTES

ENGATES SUPORTES

ESTROBO INTERNO PARABRISA

ESTROBOS 12V OU 24V

FAROL 12V OU 24V

GIROFLEX EM ARCO ASA

GIROFLEX GIROLED BARRA 0.60CM

GIROFLEX GIROLED BARRA 1.0MT

GIROFLEX GIROLED BARRA 1.20MT

GIROFLEX GIROLED BARRA 1.50MT

GIROFLEX GIROLED BARRA 1.70MT

Giroflex Giroled Barra 1.20mt



Giroled giroflex sinali vermelho barra 1.20m 12vcc/24vcc. Veja o v

R\$ 1.381,38 (boleto)

R\$ 1.339,94 (PIX)

Até 12X no cartão

NCM: 85311090 Código do produto: 12v: 022C

* Valor referente a unidade.

* Valores destinado para CPF

* CNPJ poderá ter incidência de impostos

* Valor sem o frete incluso

Voltagem

* Previsão de embarque: Selecione o opcional

ADICIONAR AO CARRINHO

ORÇAMENTO

Este site utiliza cookies com finalidade estatística, de forma anônima e sem fins publicitários, visando aprimorar a sua experiência como usuário. Conheça nossa [política de privacidade](#) e tenha uma visão completa sobre nosso comprometimento com seus dados.

Compre pelo whatsapp

Lanne Teixeira da Silva C. 701
Chefe do Setor de Compras
Portaria Interna Nº 0147/2020

Pague com PIX

E ganhe desconto!

3% OFF

APROVEITE!



* Válido somente para compras feitas pelo site.

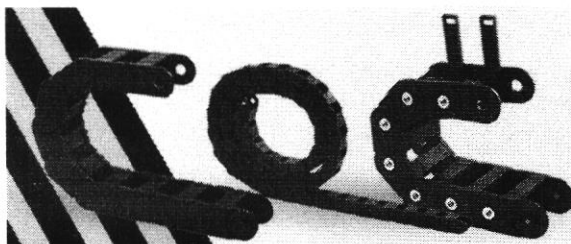

www.esteiraportacabos.com.br

ESTEIRA PORTA C

Solução ideal para **proteção, organização e movimentação** de cabos e mangueiras em todo tipo de plataformas e equipamentos

Produtos

ACIONADOR DE TOMADA DE FORÇA BIVOLT 12V 24V

ASA DELTA SINALEIRA

CENTRAL DE COMANDO 12V 24V

CHICOTES

ENGATES SUPORTES

ESTROBO INTERNO PARABRISA

ESTROBOS 12V OU 24V

FAROL 12V OU 24V

GIROFLEX EM ARCO ASA

GIROFLEX GIROLED BARRA 0.60CM

GIROFLEX GIROLED BARRA 1.0MT

GIROFLEX GIROLED BARRA 1.20MT

GIROFLEX GIROLED BARRA 1.50MT

GIROFLEX GIROLED BARRA 1.70MT

Giroflex Giroled Barra 1.20mt

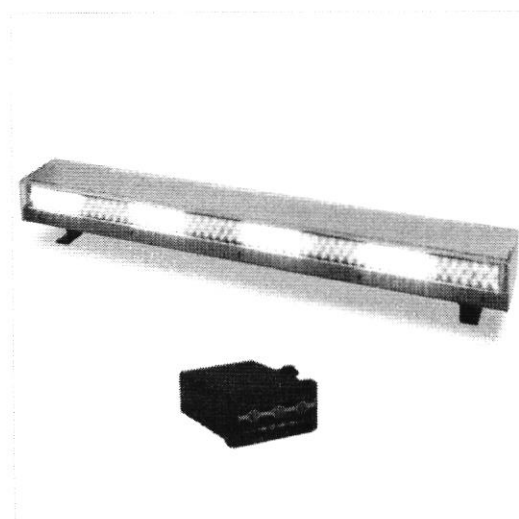

Giroled giroflex sinali 1.20m. Led Lateral 12 bicolor. Veja o vídeo

R\$ 1.578,72 (boleto)

R\$ 1.531,36 (PIX)

Até 12x no cartão

NCM: 85311090 Código do produto: 12v: 1823

* Valor referente a unidade

* Valores destinado para CPF

* CNPJ poderá ter incidência de impostos

* Valor sem o frete incluso

Voltagem

* Previsão de embarque: 15 dias úteis após cont

ADICIONAR AO CARRINHO

ORÇAMENTO

Compre pelo whatsapp

Lanne Teixeira Silva
Chefe do Setor de vendas
Portaria Interna - 01

Anexo 10



Buscar produtos, marcas ou muito mais...

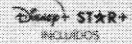

Assine o me

Digite seu endereço Categorias Ofertas do dia Vender Contato

Crie a sua conta Entrar

Também pode te interessar: lanterna militar - mini lanterna - lanterna x900 - lanterna de cabeça - lanterna t9 - lanterninha

Esportes Fitness Camping, Caça e Pesca Fardis e Lanternas Lanternas

Compa

Confira o envio para o seu endereço

Inclua seu CEP para verificar os custos e prazos de entrega precisos na busca.

Incluir CEP

Mais tarde



Novo

8 Lanterna Holofote Recarregável Longo 19 Leds

R\$ 469⁹⁹

em 12x R\$ 45⁵⁷

Ver os meios de pagamento

Entrega grátis

Saiba os prazos de entrega e a Calcular o prazo de entrega

Devolução grátis

Você tem 30 dias a partir da da Saber mais

Estoque disponível

Quantidade: 1 unidade

Comprar

Adicionar ao ca

Compra Garantida, receba esperando ou devolvemos

Você acumula 117 pontos e está mais perto de ser Meli

Informações sobre o ver

MercadoLíder Gold
É um dos melhores do site

Estimativa de entrega baseada em

+1000

Vendas concluídas

Presta bom atendimento

Ver mais dados deste vendedor

Produtos relacionados

Patrocinado

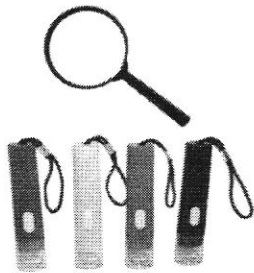

R\$ 449⁹⁹

10x R\$ 45 sem juros

Entrega grátis

Kit 60 Lupas + 60 Lanternas Lembrancinha De Festa...

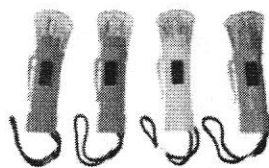

R\$ 519⁹⁹

10x R\$ 52 sem juros

Entrega grátis

Kit 200 Lanterninhas Colorida Lembrancinha De Festa...



R\$ 589

10x R\$ 58,90 sem juros

Entrega grátis

Lanterna Solidline Ledlenser S17r 1000 Lumens...

Anúncios do vendedor



Usamos cookies para melhorar sua experiência no Mercado Livre. Consulte mais informações na nossa Central de privacidade

Aceitar cookies

Configurar cookies

Lanne Tereza da Silva G. Pa
Chefe do Setor de Compras - S.M.L.
Participação em 01/4/2023

Anexo 11

mercado livre

Assine o **Disney+ STAR+** INCLUIDOS **Assine o me**

📍 Digite seu endereço [Categorias](#) [Ofertas do dia](#) [Vender](#) [Contato](#) [Crie a sua conta](#) [Entrar](#)

Também pode te interessar: [lupa decorativa](#) - [lupa eletrônica](#) - [lupa](#) - [lupa de cabeça](#) - [lupa de mesa](#)

[Ferramentas](#) > [Acessórios para Ferramentas](#) > [Lupas](#) Compre

Confira o envio para o seu endereço
Inclua seu CEP para verificar os custos e prazos de entrega precisos na busca.



Novo

Lupa Com 21 Led Li 30x

R\$ 114²⁶

Pague parcelado sem juros

VISA

COMPRA INTERNACIONAL

Frete internacional grátis

Custos de importação pode

Vendido por DUOBOMALLBR
MercadoLíder | +1000 vendas

Estoque disponível

Quantidade: **1 unidade** (100)

Você pode comprar apenas 1 unidade

Devolução grátis.
Você tem 30 dias a partir do recebimento.

Compra Garantida, receba esperando ou devolvemos.

Informações sobre o vendedor

MercadoLíder
É um dos melhores do site

Compre mais de 100 produtos

+1000
Vendas concluídas Pre

Ver mais dados deste vendedor

Devolução grátis

Produtos relacionados

Patrocinado



R\$ 24⁵⁵ 12% OFF
12x R\$ 2,38
FULL
Lupa De Aumento Grande
Lente Manual 100mm Leitura...

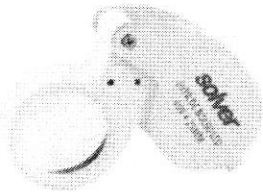

R\$ 79⁹⁹
6x R\$ 13,33 sem juros
Entrega grátis
Lupa De Bolso 25mm
Aumento 40x Led Solver Sid...



R\$ 99⁵⁰ 50% OFF
6x R\$ 16,58 sem juros
Entrega grátis **# FULL**
Lupa Cabeça Profissional
Aumento Leitura Estética...

Mais produtos de Compra internacional

Usamos cookies para melhorar sua experiência no Mercado Livre. Consulte mais informações na nossa Central de privacidade.

Lanne Deixandra de Silva G. 2021
Chefe do Setor de Compras - 2021
Portaria Interna nº 014/2021

Anexo 12



Buscar produtos, vendas e muito mais...

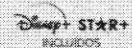

Assine o me

Digite seu endereço

Categorias

Ofertas do dia

Vender

Contato

Crie a sua conta

Entrar

Também pode te interessar: lupa de cabeça - lupa de mesa - lupa decorativa - lupa eletrônica - lupa

Ferramentas > Acessórios para Ferramentas > Lupas

Compara

Confira o envio para o seu endereço

Inclua seu CEP para verificar os custos e prazos de entrega precisos na busca.

Incluir CEP

Mais tarde



Novo

Lupa Com 21 Luzes
Lupa 30x

R\$ 112⁰⁷

Pague parcelado sem juros

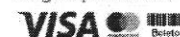

COMPRA INTERNACIONAL

Frete internacional grátis

Custos de importação pode

Estoque disponível

Quantidade: 1 unidade (100)

Voce pode comprar apenas 1 un

Comprar

Compra Garantida, recebe esperando ou devolvemos

Você acumula 28 pontos e está mais perto de ser Meli

Informações sobre o vendedor

Realidade: um lugar melhor

+1000

Vendas concluídas



Presta bom atendimento

Ver mais dados deste vendedor

Meios de pagamento

Pague em até 8X sem

Até 12x sem cartão de crédito

Produtos relacionados

Patrocinado



R\$ 24⁵⁵ 12% OFF

12x R\$ 2,38

Full

Lupa De Aumento Grande
Lente Manual 100mm Leitura...



R\$ 99⁵⁰ 50% OFF

6x R\$ 16,58 sem juros

Entrega grátis Full

Lupa Cabeça Profissional
Aumento Leitura Estética...

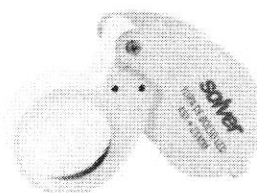

R\$ 79⁹⁹

6x R\$ 13,33 sem juros

Entrega grátis

Lupa De Boixo 25mm
Aumento 40x Led Solver Std...

Mais produtos de Compra internacional



Usamos cookies para melhorar sua experiência no Mercado Livre. Consulte mais informações na nossa Central de privacidade.

Aceitar cookies

Configurar cookies

Layne Teixeira da Silva G. 704
Chefe do Setor de Compras - 31
Portaria Telexma N° 014/2021

Anexo 13



Busca por lupa de vidro de 8cm 30x de alta

Disney+ STAR+ INCLUIDOS Assine o me

📍 Digite seu endereço Categorias ▾ Ofertas do dia Vender Contato Crie a sua conta Entrar

Também pode te interessar: lupa decorativa - lupa de cabeça - lupa eletrônica - lupa de mesa - lupa

Ferramentas > Acessórios para Ferramentas > Lupas

Compa

Confira o envio para o seu endereço

Inclua seu CEP para verificar os custos e prazos de entrega precisos na busca.

Incluir CEP

Mais tarde

- 🔍
- 🔍
- 🇺🇸
- 🔍
- 🔍
- +3



Novo 11 vendido

Lupa De Vidro Óptica De 8cm 30x De Alta

R\$ 107⁷⁶

em 12x R\$ 10⁴⁷

Ver os meios de pagamento

COMPRA INTERNACIONAL

Frete internacional grátis

Sem custos de importação
Sujeita a declaração de importação federal e estadual.
Mais informações

Vendido por CNVASTING-BRR
+100 vendas

Estoque disponível

Quantidade: 1 unidade (99 €)

Você pode comprar apenas 1 unidade

Comprar

↩️ **Devolução grátis.**
Você tem 30 dias a partir do recebimento.

🛡️ **Compra Garantida,** recebe esperando ou devolvemos

📌 **Meli** Você acumula 26 pontos de Meli e está mais perto de ser Meli

Produtos relacionados

Patrocinado



R\$ 105⁵⁷

6x R\$ 17,60 sem juros

Entrega grátis

Lupa Iluminada Da Escala 30x Conduzida Lupa Com 6...

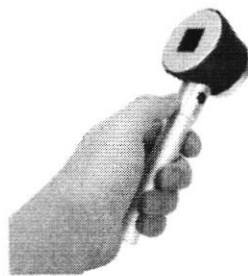

R\$ 106⁵⁹

6x R\$ 17,76 sem juros

Entrega grátis

Mini Lupa Led Portatil De Boiso 10x. Lupa Lupa...

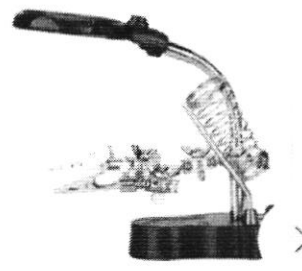

R\$ 111⁵⁴ 7% OFF

6x R\$ 18,59 sem juros

Entrega grátis

Lupa Com Lâmpada De Aumento De Suporte Led...

Informações sobre o vendedor

+100
Vendas concluídas

Presta bom atendimento

Ver mais dados deste vendedor

Mais produtos de Compra Internacional

Usamos cookies para melhorar sua experiência no Mercado Livre. Consulte mais informações na nossa Central de privacidade

Aceitar cookies

Configurar cookies

Lianne Teixeira
Chefe de Suporte Técnico
Portaria Interna Nº 014/2021

Anexo 14

Liane Teixeira da Silva
Chefe do Setor de Compras
Portaria Interna nº 014/202

Anexo 15

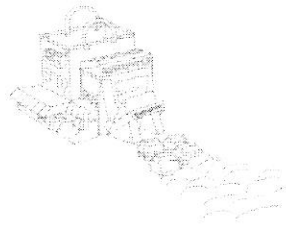

Sorry, we have detected unusual traffic from your network.

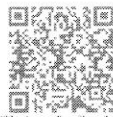
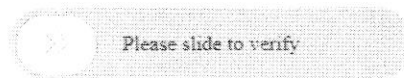

[Click to feedback](#)

Lanne Teixeira da Silva C. 79.
Chefe do Setor de Compras - 01
Portaria Interna Nº 014/2023

Anexo 16

Lanne Teixeira da Silva G. M.
Chefe do Setor de Compras
Portaria Interna 1-014/2-

Anexo 17

Outlet Shoptime Seleção de produtos com preços especiais por tempo limitado. Aproveite

shoptime

busque aqui seu produto



olá, faça seu login ou cadastre-se



informe seu CEP Loucura do dia Baixe o app Navegue por ambientes Entrega rápida Cupons Ame Dia das crianças Descontos progressivos Re

todos os departamentos

Eletrodomésticos

Celulares

TV

Eletrônicos

Cama, mesa e banho

Utilidades Domésticas

LOUC

Página inicial > Informática E Acessórios > Impressora E Multifuncional > Multifuncional Laser

FAVORITAR COMPARTILHAR

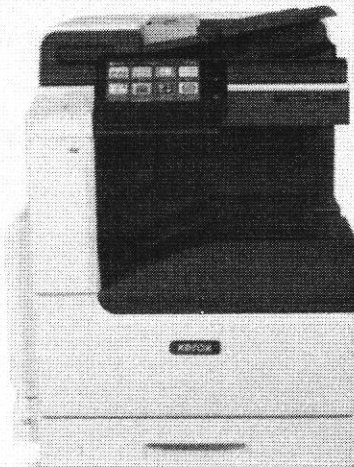

Multifuncional Xerox Versalink C7120 Colorida A3 - C7120DMONO F030

★★★★★ Faça a 1ª avaliação Faça a 1ª pergunta

Especificações

Técnicas Produto Multifuncional Xerox Colorida Versalink (A3) Fabricante Xerox PNC7120DMONO EAN095205068061 Velocidade em uma face 8,5 x 11 pol. /A4/210 x 297 mm Até 20 ppm (páginas por minuto) com alimentação pela borda lon...

Mais informações

Política de troca e devolução

R\$ 25.040,18

em até 8x sem juros no cartão de crédito

Mais formas de pagamento

calcular frete e prazo

digite o CEP

OK

COMPRAR

Este produto é vendido e entregue por PLANETA PC STORE. O Shoptime garante a sua compra, do pedido à entrega.

Você também pode gostar de...



Impressora Brother 6955 MFC-J6955DW Multifuncional...

★★★★★ sem avaliações

R\$ 4.949,00

R\$ 4.949,00

8x de R\$ 618,62 sem juros no cartão de crédito

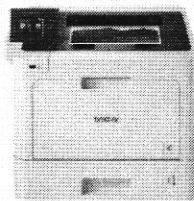

patrocinado

Impressora Brother Laser Color - HL8360cdw

★★★★★ 1 avaliação

R\$ 5.772,00

R\$ 3.808,00

8x de R\$ 476,00 sem juros no cartão de crédito

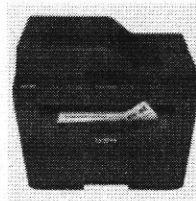

patrocinado

Multifuncional Brother laser Mono - DCP-L2540DW

★★★★★ 40 avaliações

R\$ 2.365,00

8x de R\$ 295,62 sem juros no cartão de crédito

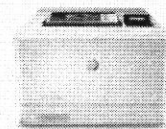

Impressora hp Laserjet Pro Color M454DW, Laser, Colorid...

★★★★★ sem avaliações

R\$ 3.549,90

8x de R\$ 443,73 sem juros no cartão de crédito

shoptime e os cookies: a gente usa cookies para personalizar anuncios e melhorar a sua experiência no site. Ao continuar navegando, você concorda com a nossa Política de Privacidade.

CONTINUAR E FECHAR

Liane Teixeira da Silva
Chefe do Setor de Compras
Portaria Interna 1014/2021

Anexo 18

ATENDIMENTO EXCLUSIVO PARA EMPRESA VIA WHATSAPP CLIQUE E ENTRE EM CONTATO (11)2641-4299

R | A | R
SOLUÇÕES CORPORATIVAS
30 ANOS DE EXPERIÊNCIAS

O que deseja procurar?

Atendimento Minha...

IMPRESSORAS

MULTIFUNCIONAIS

TONER | TINTAS

PEÇAS

ACESSÓRIOS

REVELADOR

Melhores ofertas



Descontos
em pagamentos
à vista



Entrega local
receba hoje



**Pague com
cartão**
em até 10x s/
juros



Segurança
Loja oficial

Você está em: [Home](#) > [MULTIFUNCIONAIS](#) > [Multifuncionais Laser Color](#) > [Impressora Colorida Laser Canon imageRUNNER C3826i Multifuncional A3](#)

Impressora Colorida Laser Canon imageRUNNER C3826i Multifuncional A3

Destaque

REF: 330044 MARCA: CANON MODELO: C3826I



Seja o primeiro a opinar

R\$ 27.999,99

R\$ 26.039,99 à vista com desconto Depósito Bancário



Oferta termina em:

Essa oferta encerrou !

1

COMPRAR

/1



Comprar no WhatsApp

Frete e prazo de entrega

Informe seu cep

CALCULAR



[Descrição](#) [Itens Inclusos](#) [Características](#) [Garantia](#) [Formas de Pagamento](#) [Avaliações](#)

Impressora Laser Multifuncional Colorida A3 Canon imageRUNNER C3826i

Indicada para empresas que necessitam de um produto robusto e eficiente, para produção de documentos coloridos com alta qualidade e baixo custo. Suprimentos com alta durabilidade.

Tipo de equipamento:

Mt **Ola, podemos ajudar?** 43

Principais funções:

cópia, digitalização, envio, armazenamento e fax opcional

Processador:

Fale conosco, nós estamos online!

Lianne Teixeira da Silva
Chefe do Setor de Compras
Portaria Interna nº 014/201

Anexo 19

Baixe agora o **SUPERAPP** e aproveite milhares de produtos com **Frete Grátis** [confira](#) *Confira regras

Nossas lojas | Tenha sua loja | Regulamentos | Acessibilidade | Segurança & Privacidade | Atendimento | Compre pelo tel: 0800 773 3838 | Meus

magalu Bem-vindo :) Entre ou cadastre-se [Ver ofertas para minha região](#)

Todos os departamentos ▾ | Ofertas do Dia | Celulares | Móveis

Descubra as ofertas mais próximas de você!
Compartilhe sua localização para receber os melhores valores de frete, entregas mais rápidas e muito mais.

Guilhotina A3 Menno 858 Corte Máximo 400 folhas

Código 500971200 | [Ver descrição completa](#) | Menno

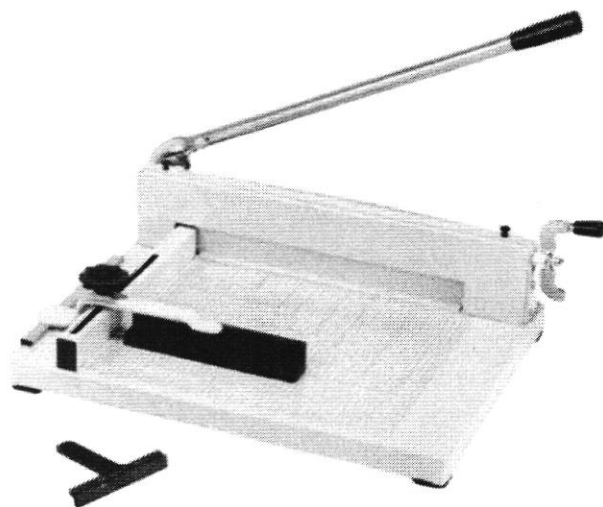

★★★★★ [Avaliar produto](#)

Vendido e entregue por **Escritório Total**

O Magalu garante a sua compra, do pedido à entrega. [Saiba](#)

R\$ 1.728,40 no Pix

ou R\$ 1.728,40 em 3x de R\$ 576,13 sem juros

Cartão de crédito
sem juros

R\$ 1.728,40
3xR\$ 576,13

COMPRAR AGORA

ADICIONAR À SACOLA

[Calcular frete e prazo](#)

Informações da Loja



Escritório Total

Lojista parceiro Magalu

2.6

[Ver mais informações da loja](#) >



Magalu Garante
a sua compra,
do pedido à
entrega.



**Devolução
Gratuita**
em até 7 dias
depois de
receber o
produto.

Seleção especial do Magalu pra você

Patrocinador



Polaseal Plástico para Plastificação A4
220x307mm 0,03 100un

R\$ 67,00

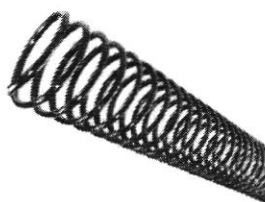

Espiral para Encadernação Preto 17 mm
para 100 folhas 25un

R\$ 15,00



Kit Bopp Brilho + Fosco A4 21,5cm x 50m
Marpax 02un

Lanne Teixeira da Silva
Chefe do Setor de Compras
Portaria Interna nº 012/23

Baixe agora o **SUPERAPP** e aproveite milhares de produtos com **Frete Grátis** [confira](#) > *Confira regras

Nossas lojas Tenha sua loja Regulamentos Acessibilidade Segurança & Privacidade Atendimento Compra pelo tel: 0800 773 3838 Meus

magalu Busca no Magalu Bem-vindo :) Entre ou cadastre-se Ver ofertas para minha região

Todos os departamentos Ofertas do Dia Celulares Móveis

Descubra as ofertas mais próximas de você!
Compartilhe sua localização para receber os melhores valores de frete, entregas mais rápidas e muito mais.

Guilhotina de papel A3 Semi Industrial 433mm 400...

Código dj9f00ab4h | [Ver descrição completa](#) | [Marpax](#)

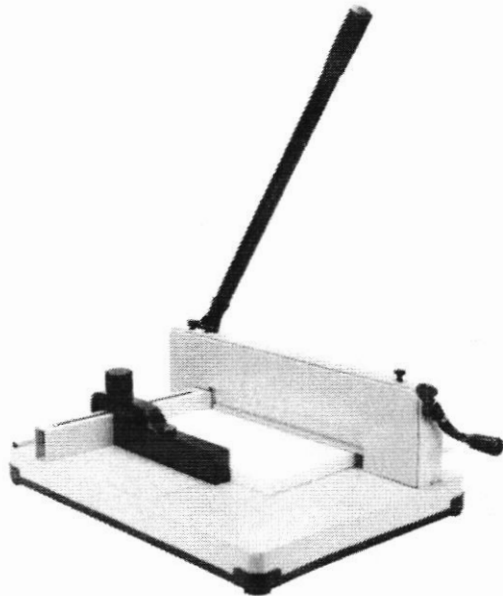
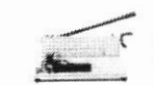

Magalu Garante
a sua compra,
do pedido à
entrega.

**Devolução
Gratuita**
em até 7 dias
depois de
receber o
produto.

★★★★★ [Avaliar produto](#)

Vendido por **CPM Office Comercio Digital**

Entregue por **magalu**

O Magalu garante a sua compra, do pedido à entrega. [Saiba](#)

R\$ 2.402,67

R\$ 1.849,37 no Pix

ou R\$ 1.849,37 em 6x de R\$ 308,23 sem juros

Cartão de crédito
sem juros

R\$ 1.849,37
6xR\$ 308,23

COMPRAR AGORA

ADICIONAR À SACOLA

[Calcular frete e prazo](#)

Informações da Loja



CPM Office Comercio Digital
Lojista parceiro Magalu

4.4

[Ver mais informações da loja](#)

Quem viu também viu

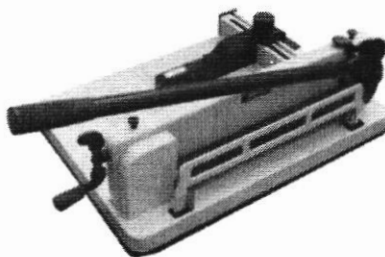

Guilhotina Semi-industrial A4 Em Aço -
Corta Até 400 Folhas 75g Guillhotech

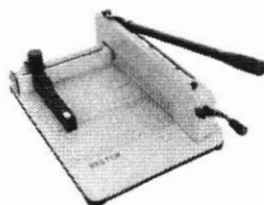

Guilhotina Semi Industrial A4 Kelter Kg302

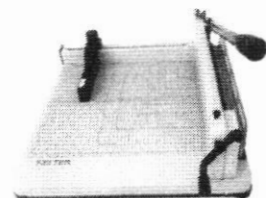

Guilhotina Semi Industrial A3 Kelter Kg303

Lanne Teixeira de Souza
Chefe do Setor de Compras
Portaria Interina nº 014/2021

Baixe agora o **SUPERAPP** e aproveite milhares de produtos com **Frete Grátis** [confira >](#) [*Confira regras](#)

Nossas lojas Terça sua loja Regulamentos Acessibilidade Segurança & Privacidade Atendimento Compre pelo tel: 0800 773 3838 Meus

magalu Busca no Magalu Bem-vindo :) Entre ou cadastre-se [Ver ofertas para minha região](#)

[Todos os departamentos](#) [Ofertas do Dia](#) [Celulares](#) [Móveis](#)

Descubra as ofertas mais próximas de você!
Compartilhe sua localização para receber os melhores valores de frete, entregas mais rápidas e muito mais.

magalu > Papelaria > Planificação / Encadernação > Guilhotina > Guilhotina Semi Industrial Cor

Guilhotina Semi Industrial Corta Até 400 Fls Tam A

[Cadastrar CEP](#)

[Código hn3aa0k4eb](#) | [Ver descrição completa](#) | [MOTIVATE](#)

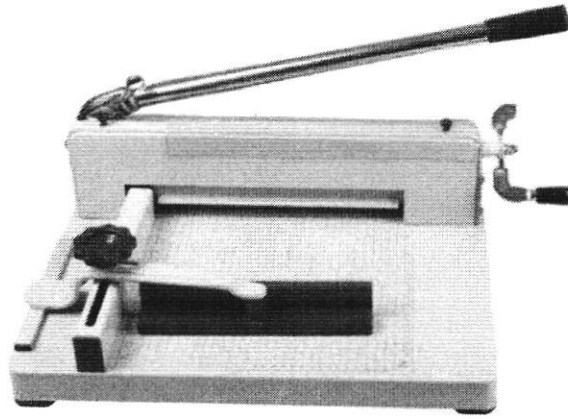

+ 2

★★★★★ [Avaliar produto](#)

Vendido e entregue por **Trem Legal**
O Magalu garante a sua compra, do pedido à entrega. [Saiba](#)

R\$ 2.072,06
R\$ 1.908,59 no Pix
ou R\$ 1.908,59 em 6x de R\$ 318,10 sem juros

[Cartão de crédito](#) sem juros R\$ 1.91 6xR\$ 318,10

COMPRAR AGORA

ADICIONAR À SACOLA

[Calcular frete e prazo](#)

Informações da Loja

Trem Legal
Lojista parceiro Magalu

4.3

[Ver mais informações da loja >](#)

Magalu Garante
a sua compra, do pedido à entrega.

Devolução Gratuita
em até 7 dias depois de receber o produto.

Quem viu também viu

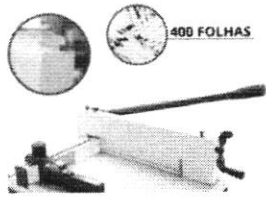

Layne Teixeira da Silva
Chefe do Setor de Compras
Portaria Interna



10.10

FESTIVAL SHOPEE OFICIAL

1 ANO DE SHOPEE OFICIAL GRÁTIS

FRETE GRÁTIS SEM VALOR MÍNIMO SÓ NAS LOJAS OFICIAIS

R\$6 MILHÕES EM CUPONS

CONFIRA AS CONDIÇÕES

25 SET - 11 OUT

Entre

ENTRE

[Esqueci minha senha](#)
[Fazer login com SMS](#)

OU

 Facebook

 Google

 Apple

[Novo na Shopee? Cadastre-se](#)

CONTATO AO CLIENTE

- [Ajuda](#)
- [Ajuda para](#)
- [Pagamento](#)
- [Shopee](#)
- [Reembolso](#)
- [Compras](#)
- [Políticas de cookies](#)

SOBRE A SHOPEE

- [Sobre Nós](#)
- [Políticas Shopee](#)
- [Política de Privacidade](#)
- [Programa de Afiliados da Shopee](#)
- [Seja um Entregador Shopee](#)
- [Ofertas Relâmpago](#)
- [Shopee Blog](#)
- [Imprensa](#)

PAGAMENTO

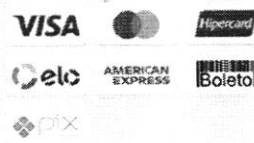

SIGA-NOS

- [Instagram](#)
- [TikTok](#)
- [Twitter](#)
- [Facebook](#)
- [LinkedIn](#)

BAIXE O APP



Suas preferências de cookies

A Shopee usa cookies e outras tecnologias semelhantes para permitir que os clientes façam compras, para manter nosso site confiável e seguro, para oferecer uma experiência de compra personalizada e publicidade personalizada. Esses cookies coletam informações sobre os usuários, seu comportamento e seus dispositivos. Ao clicar em "Aceitar todos os cookies", você concorda que a Shopee e determinados terceiros podem colocar cookies em seu dispositivo, o que nos permite fornecer conteúdo personalizado e uma experiência de compra aprimorada e personalizada que melhor se adapta às suas preferências. Se clicar em "Rejeitar todos os cookies", utilizaremos apenas os cookies essenciais que são estritamente necessários para a prestação de serviços e que não requerem seu consentimento, e não terá acesso a determinadas funcionalidades ou conteúdos personalizados.

Selecione "Personalize as configurações de cookies" para gerenciar suas opções. Você pode ajustar suas preferências ou retirar seu consentimento a qualquer momento. Se quiser saber mais sobre os diferentes tipos de cookies que usamos e como os usamos, visite nossa Política de privacidade aqui.

[Configurações de cookies](#)

[Rejeitar todos os cookies](#)

[Aceitar todos os cookies](#)

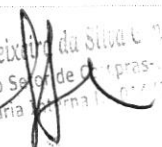
 Lanne Teixeira da Silva
 Chefe do Setor de Compras
 Portaria nº 11/2023

Anexo 23



Busca por produtos, marcas e promoções

Disney+ STAR+ INCLUIDOS Assine o me

Digite seu endereço Categorias Ofertas do dia Vender Contato Crie a sua conta Entre

Mais opções que podem te interessar

Confira o envio para o seu endereço
Inclua seu CEP para verificar os custos e prazos de entrega precisos na busca.

Incluir CEP Mais tarde



Batmax Canon Lp-e6 80d/6d/5d/r/r6/r5/r7
Nova C/Nota Fiscal
R\$ 159
Entrega grátis



Bat Eria Lp-e6
R\$ 89
6x R\$ 14,83 sem juro.
Entrega grátis

irrigadores e Baterias > Baterias Compa

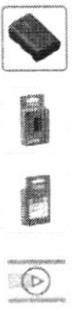

Novo | 4 vendidos
**Bateria Original Ca
e6nh Para R5 R6 R7
7d 90d**

R\$ 929
em 10x R\$ 92⁹⁰ sem juro
Ver os meios de pagamento

Frete grátis
Saiba os prazos de entrega e a
Calcular o prazo de entrega

Vendido por LOJADACAMERA,
MercadoLider | +5mil vendas

Estoque disponível
Quantidade: 1 unidade

Comprar

Adicionar ao ca

Produtos relacionados

Patrocinado

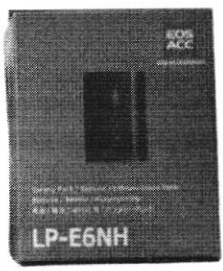

R\$ 390
10x R\$ 39 sem juros
Frete grátis

Bateria Lp-e6nh Para Câmera
Foc Bri Com Nota Fiscal Nova

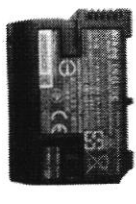
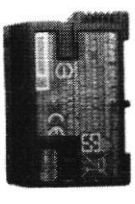

R\$ 991⁰²
10x R\$ 99,10 sem juros
Frete grátis

Bateria En-el15c Para Nikon
D800 Original Nova

R\$ 991⁰²
10x R\$ 99,10 sem juros
Frete grátis

Bateria En-el15c Para Nikon
D780 Original Nova

- ↩ Devolução grátis. Você tem 7 dias a partir da recepção.
- ✓ Compra Garantida, receba esperando ou devolvemos
- 🕒 Você acumula 232 pontos, está mais perto de ser Meli

Informações sobre o ver

🏆 MercadoLider Gold
É um dos melhores do site

Usamos cookies para melhorar sua experiência no Mercado Livre. Consulte mais informações na nossa Central de privacidade.

Aceitar cookies Configurar cookies

Lanne T...
Chefe do Depto de Co...
Portaria...
014/2021

Anexo 24

Parcele sua compra em até 12x sem juros nos cartões de crédito 8% de desconto nas compras via boleto bancário à vista

Minha Conta Digite o que você procura aqui... Buscar

Acessórios Bolsas e Cases Câmeras Estabilizadores Filmadoras Flashes Iluminação Lentes Tripés e Monopés

Página Inicial Acessórios



Bateria Canon Original Lp-e6n Para 7d, 5d, 60d, 70d, 80d, 6d

Em Estoque

Por R\$884,00

12x de R\$73,67 sem juros

ou

R\$813,28 via boleto

1 **Comprar**

FALE COM CONSULTOR

Digite aqui o seu CEP para calcular o Frete

Calcular

Não sei meu CEP

Compartilhe:    

Descrição Completa

VISÃO GERAL

Alimente a sua câmera EOS DSLR com esta bateria de lítio LP-E6N da Canon. É compatível com os carregadores LC-E6 e LC-E6E e oferece uma capacidade de 1865mAh com uma tensão de saída de 7,2V. A bateria é fornecida com câmeras selecionadas e é oferecida aqui como peça sobressalente ou substituta.

RECOMENDAÇÕES

Carregador

Produtos relacionados

Laranne Teodoro da Silva G. nec
Chefe do Setor de Compras
Portaria Int. Nº 014/2022

Anexo 25



Pesquise por produtos ou marcas

Ofertas para: São Paulo - SP Alterar >

← Pilha e Bateria



BATERIA CANON LP-E6 PARA 60D, 7D, 5D, 6D

Não informado Código: 7619402

R\$ 928,56

à vista no Pix, em 1x no cartão ou boleto
ou em até 9x de R\$ 103,17 sem juros

Vou levar

Condições de pagamento

Entrega e entrega por ADSL CAMERAS

O Carrefour garante a sua compra

Valor e prazo de entrega

[Não sei meu CEP](#)

Buscar

Cartão Carrefour
Até 15x R\$ 61,90 sem juros

Minhas Recompensas

Lanne Teixeira da Silva G. nca
Chefe do Depto de Compras-SEM
Portaria Titulo nº 014/2023